



立即在
MyBosch 上为您的
电器注册,
便可获得免费礼遇:
[bosch-home.com/
welcome](https://bosch-home.com/welcome)



滚筒式干衣机

WTU879H91W

zh 安装与操作说明

您的全新滚筒式干衣机

非常感谢您选择 Bosch 品牌的滚筒式干衣机。

请您花几分钟的时间阅读安装使用说明书，了解您的滚筒式干衣机各项优异的功能。

每台滚筒式干衣机出厂前，皆接受严格的功能检验，力求符合本品牌 Bosch 对零故障高品质的坚持。

有关更多产品、备件、零件以及各项服务的详细信息 请至本公司网站 www.bosch-home.com 或联系我们的客服中心。

本使用安装说明书内若提及多个不同的机型，将在相关部分说明其差异。



开始操作前，请务必仔细阅读本使用安装说明书！

符号说明

⚠ 警告！

提示可能存在的危险情况，如果不避免危险情况，则可能会发生导致死亡或严重受伤的事故。

注意！

提示可能存在的危险情况，如果不避免危险情况，则可能会导致轻伤、财产损失或者破坏环境。

注释 / 技巧

正确有效使用机器的信息 / 其他有用的信息。

1. 2. 3. / a) b) c)

机器操作步骤用数字和字母来表示。

■ / -

信息清单用小方框或破折号标识。

目录

 主要用途	4	 操作电器	26
 安全说明	5	开启电器	26
儿童 / 人员 / 宠物	5	打开电器门	26
安装	6	将衣物放入滚筒中	26
操作	7	关闭电器门	27
清洁 / 维护	9	设置程序	27
 节能技巧	10	启动程序	27
 安装和连接电器	10	程序进度	27
随本品配套提供:	10	添加更多衣物或取出衣物	28
安装电器	11	取消程序	28
连接电器	12	程序结束	28
在第一次使用电器之前	13	取出衣物, 关闭电源	28
可选附件	13	倒空冷凝水盒	28
 快速参考指南	14	去除绒毛	29
 充分了解您的电器	15	 电器设置	31
电器总览	15	童锁	31
面板	16	时间	31
 显示	17	声音	31
显示概览	17	后续的设备设置	32
运行逻辑	17	 Home Connect (家居互联)	34
符号代表	18	进入家居互联设置	35
颜色代表	18	与家庭网络和家居互联 APP 连接	35
显示屏上的信息	19	激活或者停用 Wi-Fi	36
 程序概览	20	复位您的网络设置	37
 程序设置	22	更新软件	37
程序配置	22	数据保护信息	37
常用程序	23	符合标准声明	37
附加功能	24	 用羊毛织物挂架篮烘干	38
 衣物	25	羊毛织物挂架篮	38
干衣准备	25	固定羊毛织物挂架篮	38
衣物分类	25	应用实例	39
		将插片放置到位, 启动程序	39
		 倒出冷凝水	40
		 清洁和维护	43
		清洁电器	43
		清洁湿度传感器	43
		清洁冷凝水盒中的过滤器	44
		清洁底座装置	44

 电器保养	46
使电器做好电器自动清洁准备	47
运行自动清洁程序	48
运行深层自动清洁程序	50
 电器帮助	53
 搬运电器	55
 能耗值	56
能耗值表	56
 技术规格	57
 处置	58
 售后服务	59

主要用途

- 本电器仅供私人家庭使用。
- 请勿在可能遭受霜冻和 / 或户外状况的任何地方安装或操作本电器。电器中残留的水结冰会带来损坏设备的风险。软管冻结可能会发生爆裂。
- 本电器只能用于烘干和护理家庭衣物，尤指已经经过水洗且适用于滚筒烘干的衣物（参见衣物上的标签）。将电器用于任何其他用途均在其预期应用范围之外，应被禁止。
- 本电器最高可在海拔 4000 米的高度使用。

在接通电器之前：

检查电器是否有明显损坏。如果电器损坏，请不要操作电器。如果您有任何问题，请联系您的专业经销商或我们的客户服务。

阅读并遵循操作和安装说明以及随该电器提供的所有其他信息。

请保管好资料，以备日后或下一位所有者使用。

安全说明

以下安全信息和警告旨在保护您免受伤害，防止对您的周围环境造成重大损害。

然而重要的是，在安装、维护、清洁和操作电器时采取必要的预防措施以及加以必要的小心。

儿童 / 人员 / 宠物

警告 有生命危险！

当使用电器时，儿童和无法评估有关风险的其他人可能会对自己造成伤害，或可能发现自己处于危险境地。因此请注意：

- 8 岁以上儿童以及身体、感官或精神有缺陷的人员或缺乏经验和知识的人员，必须在有人监督或在得到电器使用安全指导并了解相关危险的情况下，方可使用本电器。
- 严禁儿童玩耍本电器。
- 请勿让儿童在无人监护的情况下清洁或维护本电器。
- 让 3 岁以下儿童和宠物远离本电器。
- 当附近有儿童或无法评估风险的其他人时，电器不得无人看管。

警告 有生命危险！

儿童可能会将自己锁在电器内，然后发现自己处于危险境地。

- 请勿将电器安装在门后，这可能会妨碍电器机门，或无法完全开启电器机门。
- 一旦电器达到其使用寿命，请在切断电源线之前从插座拔掉电源插头，然后破坏电器门锁。

警告 有窒息风险！

如果允许儿童玩耍包装 / 塑料薄膜或包装组件，儿童可能会被缠住，或者可能罩在头上引起窒息。不要让小孩接触包装、塑料薄膜和包装组件。

警告 有中毒的危险！

如果食用洗涤剂 and 护理剂，则可能会导致中毒。如果不慎吞食，请立即就医。洗涤剂和护理剂应放在儿童够不到的地方。

警告 眼睛 / 皮肤刺激！

接触洗涤剂或护理剂可能会引起眼睛 / 皮肤刺激。如果眼睛 / 皮肤接触到洗涤剂或护理剂，请对其进行彻底冲洗。洗涤剂和护理剂应放在儿童够不到的地方。

安装

警告

有电击 / 火灾 / 材料损坏 / 机器损坏的危险！

如果机器安装不当，可能会导致危险的发生。请确保：

- 电源插座上的电压与机器上（电器铭牌）规定的电压必须一致。电器铭牌上标明了额定功率。
- 电器不得通过诸如定时器等外部开关装置供电，或连接到由实用程序定期开启或关闭的电路。
- 电源插头和接地插座必须相匹配，接地系统也必须安装正确。
- 电缆的横截面足够大。
- 电源插头必须是可以随时方便取用的。如果电源插头不能随时取用，为了满足相应的安全法规，需按照电气安装规则在永久装置中装入一个双极断开开关。
- 如果需要使用断路器时，请确保您使用的断路器带有标志：。只有带这一标志才表示是有效的，是符合规定的。

警告

有电击 / 火灾 / 材料损坏 / 电器损坏的危险！

如果电器的电源线被更改或损坏，可能会由于过热导致电击、短路或火灾。

电源线不得扭结、挤压或更改，不得接触任何热源。

警告

有火灾 / 材料损坏 / 电器损坏的危险！

使用接线板或电源板可能会由于过热或短路导致火灾。

将电器直接连接到已经正确安装的接地插座。请勿使用接线板、电源板或多插头转接头。

警告

有受伤 / 材料损坏 / 电器损坏的危险！

- 电器在操作时可能会震动或移动，这可能会造成受伤或材料损坏。

将电器放在一个干净、平整的固体表面上，按照水平仪的指示通过底脚螺丝调平。

- 将本电器不正确地放在（叠加）洗衣机顶部，可能会造成受伤、材料损坏和 / 或电器损坏。

如果将本电器放在洗衣机顶部，洗衣机的深度和宽度必须至少与电器相同，同时必须使用适当的连接件（如果可用）固定到位。

电器必须使用该连接件进行固定。禁止用其他任何方式堆叠电器。

- 如果您为了提举或搬运电器而抓住电器的任何突出部件（如电器门），这些部件可能会脱落并造成伤害。

请勿为了搬运电器而抓住电器的任何突出部件。

警告
有受伤危险！

- 机器很重。提举电器可能造成伤害。
请勿独自提举电器。
- 电器的尖锐边缘可能会划伤手。
切勿握住电器的尖锐边缘。提举电器时请穿戴防护手套。
- 如果软管和电源线敷设不当，可能会引起跳闸危险，进而导致伤害。
请正确敷设软管和电缆，以免引起跳闸危险。

操作

警告
有爆炸 / 着火危险！

当在机器中烘干衣物时，接触过溶剂、油、蜡、除蜡剂、油漆、油脂或去污剂的衣物可能会点燃，甚至引起电器爆炸。因此请注意：

- 在机器中烘干之前，请在温水中用洗涤剂彻底漂洗衣物。
- 如果衣物事先没有清洗，请勿将衣物放到本电器中烘干。
- 如果曾使用工业化学品清洗衣物，则不得使用电器。

警告
有爆炸 / 着火危险！

- 在烘干过程中，如果绒毛过滤器中有任何残留物，这可能会点燃，甚至引起电器着火或爆炸。
定期清洁绒毛收集器。
- 在烘干过程中，某些物质可能会点燃，甚至引起电器着火或爆炸。
从衣物的口袋中取出任何打火机或火柴。
- 如果电器周围的空气中存在煤尘或面粉，这可能会引起爆炸。
当电器运行时，请确保电器周围区域保持清洁。

警告
有火灾 / 材料损坏 / 电器损坏的危险！
本电器含有环保但易燃的 R290 制冷剂。
令明火和火源远离电器。



⚠ 警告

有火灾 / 材料损坏 / 电器损坏的危险！

如果程序在烘干过程结束之前终止，这会阻止衣物充分冷却，并可能导致衣物点燃，甚至可能导致材料损坏或电器损坏。

- 在烘干过程的最后阶段，将不对滚筒中的衣物加热（冷却周期）。这是为了确保衣物温度保持在不会损坏衣物的水平。
- 在烘干过程结束之前不得关闭电器，除非立即将所有衣物从滚筒中取出并铺开（散热）。

⚠ 警告

有中毒 / 材料损坏的危险！

冷凝水不可饮用，因为可能被线头污染。被污染的冷凝水可能对健康有害，并会导致材料损坏。切勿饮用或再利用。

⚠ 警告

有中毒的危险！

包含溶剂的清洁剂可能会释放有毒烟雾，如清洁溶剂。不要使用含溶剂的清洁剂。

⚠ 警告

有受伤危险！

- 当电器门打开时，如果您靠在 / 坐在电器门上，电器可能会翻倒，从而造成伤害。当电器门打开时，不要靠在电器门上。
- 如果您爬到电器上，台面可能会断裂，从而造成伤害。不要爬到电器上。
- 如果在滚筒仍然旋转时触摸滚筒，有手部受伤的危险。等待滚筒停止转动。

注意！

材料损坏 / 电器损坏

- 如果电器中的衣物量超过其最大容量，电器可能无法正常操作，这也可能造成材料损坏或电器损坏。
切勿超过最大容量。确保遵守每一个程序设定的最大容量。
- 如果使用电器时不安装绒毛收集器（根据电器规格，可为绒毛过滤器、绒毛搜集盒等），或绒毛收集器不完整或有损坏，可能会导致电器损坏。在未安装绒毛收集器或绒毛收集器不完整或有损坏时，请勿操作电器。
- 电器运行时，头发和线头等细小物体可能会阻塞进风口。请让这些物体远离干衣机。
- 在电器中烘干泡沫和泡沫橡胶可能会令其变形或熔化。切勿在电器中烘干包含泡沫或泡沫橡胶的衣物。
- 如果倒入电器的洗涤剂或清洁剂分量不对，可能会造成材料损坏或电器损坏。根据制造商说明使用洗涤剂 / 护理剂 / 清洁剂和柔顺剂。
- 如果电器过热，电器可能无法正常操作，或者可能会造成材料损坏或电器损坏。当电器运行时，请确保电器的进风口始终畅通，电器周围区域通风良好。

清洁 / 维护

警告

有生命危险！

本电器由电力供电。接触带电部件会有电击危险。因此请注意：

- 关断电器。断开电器的电源（拔下插头）。
- 切勿用湿手握住电源插头。
- 从插座拔下电源插头时，应始终握住插头本身，切勿握住电源线，否则可能会损坏电源线。
- 切勿对电器或其功能进行任何技术改造。
- 维修及对电器的任何其他工作只能由我们的客户服务或电工实施。以上要求同样适用于更换电源线（必要时）。
- 备用电源线可通过我们的客户服务订购。

警告

有中毒的危险！

包含溶剂的清洁剂可能会释放有毒烟雾，如清洁溶剂。不要使用含溶剂的清洁剂。

警告

有电击 / 材料损坏 / 电器损坏的危险！

如果湿气渗透到电器，可能会导致电器短路。

不要使用压力式清洗器、蒸汽清洗器、软管或喷枪清洁电器。

警告

有受伤 / 材料损坏 / 电器损坏的危险！

使用其他品牌的备件和附件非常危险，可能会造成伤害、材料损坏或电器损坏。

为安全起见，请使用原装零配件。

注意！

材料损坏 / 电器损坏

清洁剂和衣物预处理剂（例如除垢剂、预洗喷剂等）接触到电器表面可能会造成损坏。因此请注意：

- 切勿让这些试剂接触到电器表面。
- 仅使用水和柔软的湿布擦拭电器。
- 立即清除任何洗涤剂、喷剂或其他残留物。

节能技巧

- 在烘干之前对衣物进行脱水。衣物越干，程序持续时间就越短，进而减少能源消耗。
- 按照程序所允许的最大负载向电器放入负载。

提示： 如果超过最大干衣量，将会延长程序时间，增加能源消耗。

- 在通风良好的室内操作电器，确保电器上的进风口未堵塞，以便空气交换可以顺利进行。
- 从电器中定期清除绒毛。如果电器中存在绒毛，这会延长程序持续时间，增加能源消耗。
- 在程序开始前或程序结束后，如果长时间不执行任何电器操作，电器将自动切换到节能模式。显示屏和指示灯将在数分钟后熄灭，▷|| 开始 / 暂停 将闪烁。要结束节能模式，只需在电器上执行一个操作，例如打开和关闭机门。
- 当电器处于节能模式时，如果长时间不执行任何电器操作，电器将自动关断。

提示： 如果机器上的 Wi-Fi 功能已激活，机器将不会自动关机。

安装和连接电器

随本品配套提供：

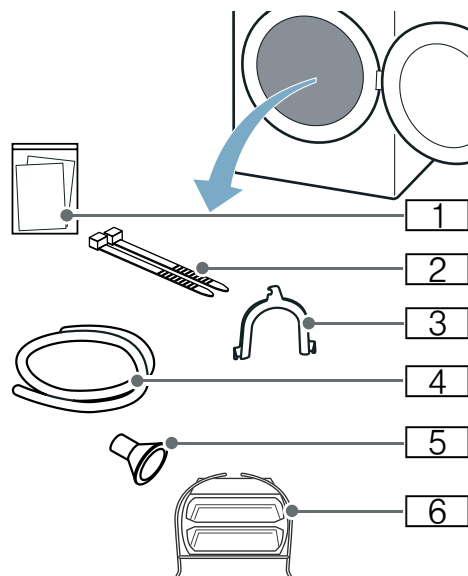

- 1 随附文档（例如安装与操作说明）
- 2 紧固零部件
- 3 用于将排水软管固定到位的 U 形件
- 4 排水软管
- 5 连接适配器
- 6 羊毛织物挂架篮

1. 从电器上完全拆除任何包装和保护盖。
2. 按下电器门。

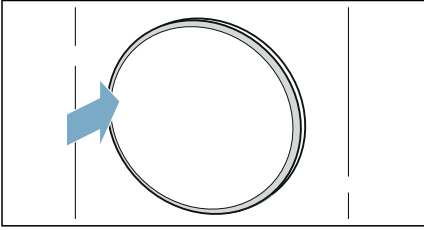

电器门锁释放，电器门打开。

3. 打开机门。
 4. 从滚筒中取出所有附件。
- 现在，您可以安装和连接电器。

注意！

有材料损坏 / 电器损坏的危险

残留在滚筒内但并非设计用于电器操作的物品可能会造成材料损坏和电器损坏。从滚筒中取出这些物品及所有附件。

安装电器

警告

有生命危险！

儿童可能会将自己锁在电器内，然后发现自己处于危险境地。

- 请勿将电器安装在门后，这可能会妨碍电器机门，或无法完全开启电器机门。
- 一旦电器达到其使用寿命，请在切断电源线之前从插座拔掉电源插头，然后破坏电器门锁。

警告

有爆炸 / 着火危险！

如果电器周围的空气中存在煤尘或面粉，这可能会引起爆炸。当电器运行时，请确保电器周围区域保持清洁。

警告

有火灾 / 材料损坏 / 电器损坏的危险！

本电器含有环保但易燃的 R290 制冷剂。令明火和火源远离电器。



警告

有受伤 / 材料损坏 / 电器损坏的危险！

- 电器在操作时可能会震动或移动，这可能会造成受伤或材料损坏。将电器放在一个干净、平整的固体表面上，按照水平仪的指示通过底脚螺丝调平。
- 将本电器不正确地放在（叠加）洗衣机顶部，可能会造成受伤、材料损坏和/或电器损坏。如果将本电器放在洗衣机顶部，洗衣机的深度和宽度必须至少与电器相同，同时必须使用适当的连接件（如果可用）固定到位。电器必须使用该连接件进行固定。禁止用其他方式堆叠电器。
- 如果您为了提举或搬运电器而抓住电器的任何突出部件（如电器门），这些部件可能会脱落并造成伤害。请勿为了搬运电器而抓住电器的任何突出部件。

警告

有受伤危险！

- 机器很重。提举电器可能造成伤害。请勿独自提举电器。
- 电器的尖锐边缘可能会划伤手。切勿握住电器的尖锐边缘。提举电器时请穿戴防护手套。

注意！

材料损坏 / 电器损坏

如果电器过热，电器可能无法正常操作，或者可能会造成材料损坏或电器损坏。当电器运行时，请确保电器的进风口始终畅通，电器周围区域通风良好。

注意！

有材料损坏和电器损坏的危险

由于电器在出厂前进行了功能测试，因此可能含有残留水分。如果电器的倾斜角度大于 40°，则残留水分可能泄漏。

按以下说明安装电器：

1. 将电器放在整洁、水平、坚实的表面上。
2. 使用水平仪检查电器是否处于水平状态。

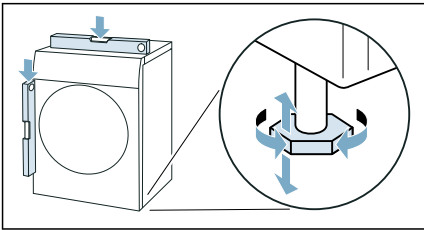

3. 如有必要，旋转电器底角，以确保其处于水平状态。现在，您可以连接电器。

提示

- 电器全部底脚都必须牢牢地立在地面上。
- 如果电器没有正确安装，这可能会导致噪音、振动、滚筒不平衡操作和 / 或残留水从电器中漏出。

连接电器

警告

有电击 / 火灾 / 材料损坏 / 机器损坏的危险！

如果机器安装不当，可能会导致危险的发生。请确保：

- 电源插座上的电压与机器上（电器铭牌）规定的电压必须一致。电器铭牌上标明了额定功率。
- 电器不得通过诸如定时器外部开关装置供电，或连接到由实用程序定期开启或关闭的电路。
- 电源插头和接地插座必须相匹配，接地系统也必须安装正确。
- 电缆的横截面足够大。
- 电源插头必须是可以随时方便取用的。如果电源插头不能随时取用，为了满足相应的安全法规，需按照电气安装规则在永久装置中装入一个双极断开开关。
- 如果需要使用断路器时，请确保您使用的断路器带有标志：。只有带这一标志才表示是有效的，是符合规定的。

警告

有电击 / 火灾 / 材料损坏 / 电器损坏的危险！

如果电器的电源线被更改或损坏，可能会由于过热导致电击、短路或火灾。电源线不得扭结、挤压或更改，不得接触任何热源。

警告

有火灾 / 材料损坏 / 电器损坏的危险！

使用接线板或电源板可能会由于过热或短路导致火灾。

将电器直接连接到已经正确安装的接地插座。请勿使用接线板、电源板或多插头转接头。

警告

有受伤危险！

如果软管和电源线敷设不当，可能会引起跳闸危险，进而导致伤害。

请正确敷设软管和电缆，以免引起跳闸危险。

按以下说明连接电器：

1. 连接排水管。→ 40 页

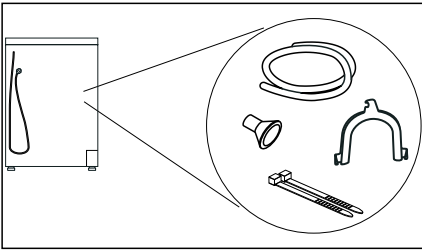

2. 将电器的电源插头插入到指定插座。
3. 检查电源插头是否牢固。

您的电器准备就绪。

注意！

有材料损坏 / 电器损坏的危险

该电器包含制冷剂，如果在搬运后立即操作，则可能会造成损坏。
在首次使用之前，让电器静置两小时。

提示：如果有疑问，请求合格的专业人员连接电器。

在第一次使用电器之前

在接通电器之前：

检查电器是否有明显损坏。如果电器损坏，请不要操作电器。如果您有任何问题，请联系您的专业经销商或我们的客户服务。

提示：一旦电器正确安装和连接，即已使用就绪。无需其它步骤。

可选附件

订购可选附件* 从售后服务部门：

- **羊毛织物挂架篮：**
在羊毛织物挂架篮中烘干或晾晒羊毛织物、运动鞋、柔软玩具。
— 订货号：—。
- **底座：**
为使衣物取、放更方便，请使用底座抬高干衣机。
搬运衣物时，您可将洗衣篮内置在底座抽屉中。
— 订货号：**WMZ20530G**。
- **洗、干机叠加安装连接组件**
为节省空间，干衣机可以放在尺寸大小相同的洗衣机上。
只有使用该连接组件方可将干衣机固定到洗衣机上。
— 带抽拉板的订货号：**WTZ27T2X**
— 不带抽拉板的订货号：—。

* 取决于电器特性

快速参考指南

提示：必须正确安装和连接电器。→ 10 页

1	启动程序之前：			
		对衣物进行分类。	接通电器。	选择程序。
2				
	打开机门，将衣物放置在滚筒中。	关闭机门。	必要时调节程序设置。	启动程序。
3	一旦程序结束：			
		打开机门，取出衣物。	将电器设置为待机模式。	倒空冷凝水盒。
4				
	去除绒毛。			

充分了解您的电器

电器总览

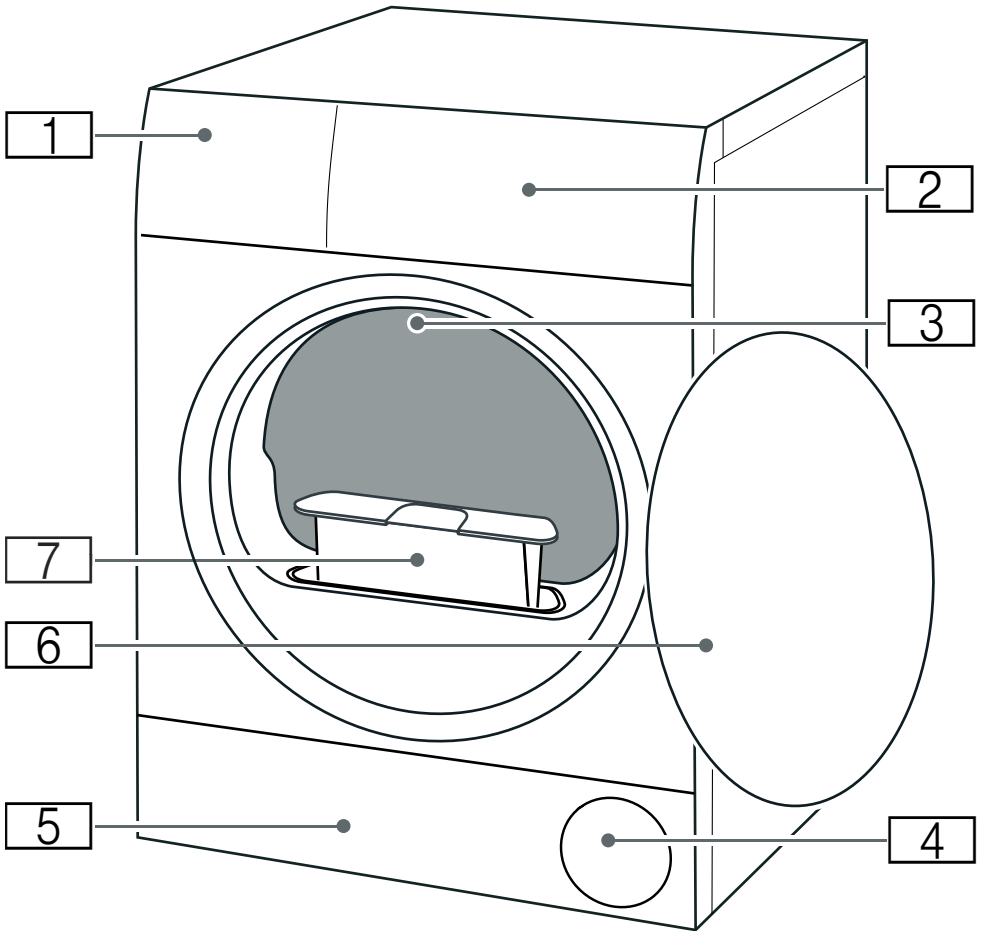

- 1 冷凝水盒
- 2 控制面板
- 3 滚筒内部照明 (依型号而定)
- 4 进风口
- 5 底座装置上的维修挡板
- 6 机门
- 7 绒毛收集器

面板

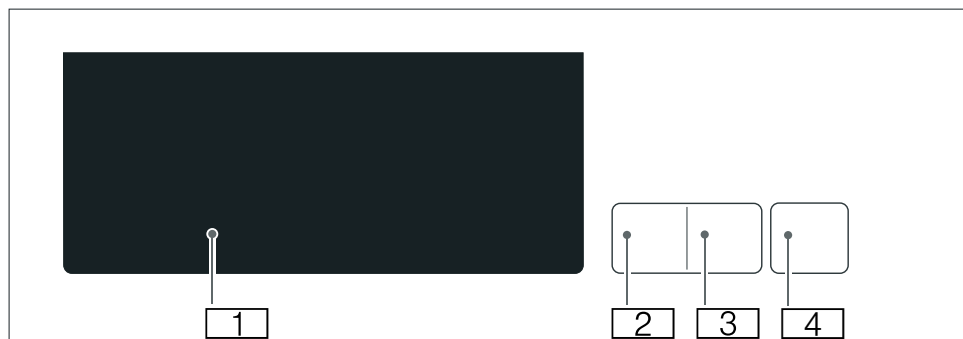

1 显示

该电器上的显示屏对触摸有响应（触摸显示屏）。

- 您可通过轻按 / 轻敲或滑动 / 滚动进行操作
- 显示设置和信息

2 ▷|| 开始 / 暂停：启动或暂停程序。

3 Ⓢ 开门：

门自动打开。

只能在电器电源接通且程序进程允许时自动打开门。

4 Ⓞ：打开电器或使其处于待机模式。

显示

该电器上的显示屏对触摸有响应（触摸显示屏）。可通过轻轻按压 / 点击或拖曳 / 滚动进行操作。

注意！

材料损坏 / 电器损坏。

对触摸屏施力过大可能损坏触摸屏。切勿对触摸屏使用尖锐物体或对其施加过度的力量。

提示：如果您触摸的是屏幕的边缘附近，电气可能无法探测到您的触摸，因为您的触摸点在探测范围之外。

显示概览

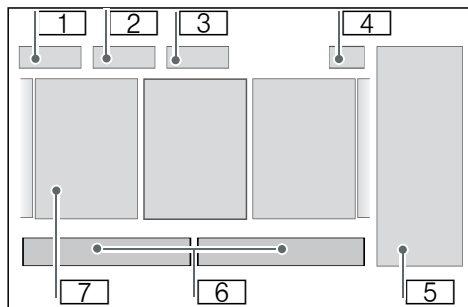

- 1 电器设置 → 31 页
- 2 时间
- 3 程序或收藏
- 4 收藏程序 → 23 页
- 5 附加功能 → 24 页
- 6 程序配置 → 22 页
- 7 程序 → 24 页

运行逻辑

按下 / 点击

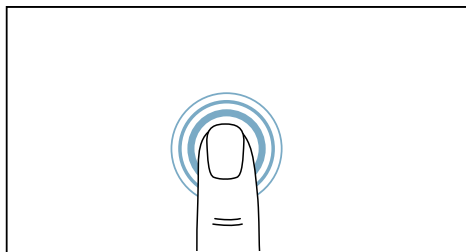

用手指按压显示屏，打开或设置一个选项。

拖曳 / 滚动

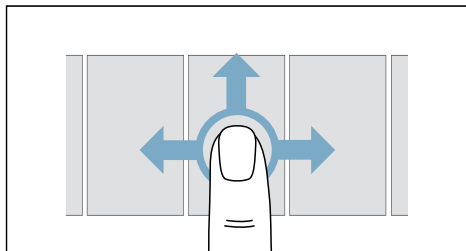

手指在显示屏上滚动 / 滑动，可水平或垂直移动显示内容。

符号代表



设置激活



屏幕最小化。



返回至上一级屏幕。

颜色代表



可以激活设置 或设置已经激活





设置无法启动













设置激活

显示屏上的信息

显示	信息
冷凝水箱已满，干衣效果和时间将受影响。请倒空冷凝水箱。	<ul style="list-style-type: none"> ■ 倒空冷凝水箱并重新插入。→ 28 页 然后按下  开始 / 暂停。 ■ 清洁冷凝水箱中的过滤器。→ 44 页 ■ 如果安装了可选排水软管*，请确保排水软管： <ul style="list-style-type: none"> – 已正确连接。→ 40 页 – 没有扭结或弯曲。 – 没有堵塞，例如有沉积物。 ■ 运行深层自动清洁程序。→ 50 页 ■ 检查通往底座装置的通路中是否有碎片。 打开维修挡板，清除所有碎片。→ 44 页
绒毛收集器已满。烘干效率受到影响。请清洁绒毛收集器。	去除绒毛 → 29 页
自动清洁需要执行，以得到更好的烘干效果。总时间约 40min.	经过一段时间后，您的电器将自动推荐运行自动清洁程序。运行自动清洁程序。 → 48 页
	<ul style="list-style-type: none"> ■ 关闭：Wi-Fi 关闭，电器不连接家庭网络。 ■ 闪烁：电器正在尝试连接家庭网络。 ■ 常亮：Wi-Fi 开启，电器已连接到家庭网络。
发现软件更新，您要现在安装吗？	电器有新软件版本可用。运行软件更新。 → 37 页
自清洁中	设备的自动自清洁功能正在执行。在显示的过程期间，请勿拉出冷凝水容器或中断程序。
筒内温度较高，自动冷却已经激活。机器可以正常使用。	<p>烘干时可能产生高温。为冷却衣物，CoolDown (冷风防皱) 过程可降低滚筒内的温度。如果门未打开，在以下情况下，CoolDown (冷风防皱) 过程会在 30 秒后自动启动：</p> <ul style="list-style-type: none"> ■ 暂停程序 ■ 取消程序 ■ 通过 APP 将设备置于待机 (Standby) 状态。 <p>CoolDown (冷风防皱) 期间，可继续操作设备。</p> <p>提示</p> <ul style="list-style-type: none"> ■ CoolDown (冷风防皱) 期间，即使设备暂停，滚筒也会自行旋转。 ■ 温度调节可能长达 10 分钟。
* 视设备装备或可用附件而定	



程序概览

程序	最大干衣量
程序名称 有关程序及程序适用衣物的简要说明。	最大干衣量基于衣物干燥时的重量
 棉织物 棉麻制耐磨、耐热织物。 提示： 程序持续时间基于 4kg 衣物和 1000 转 / 分钟的脱水转速。考虑到实际烘干负载，剩余时间会随着烘干进程更新。	9 kg
 混合 各种由纯棉和合成织物制成的衣物。	3 kg
 化纤 合成或混纺织物。	3.5 kg
 精细 精细织物、可洗衣物，例如缎子、合成或混纺衣物。	2 kg
 羊毛 - 挂架 由羊毛或含有羊毛成分的织物制成的衣物。 提示： 仅可使用羊毛织物挂架篮 → 38 页 烘干衣物。	1 挂架篮衣物
 牛仔 由棉织物制成的牛仔裤和厚重双层衣物。 提示： 在烘干之前将衣物内外翻转。	6 kg
 除菌 耐磨织物。 提示： 程序达到较高的温度。特别适用于严格的卫生要求。	4 kg
 少量烘 对于纯棉和化纤织物的小件衣物。 提示： 当烘干程序结束后，如果衣物仍然过于潮湿，请重复执行程序。	0.5 kg
 冲锋衣 含有薄膜涂层和防水材料的户外防水服。	1 件
 超快 40' 合成织物和薄棉的混合洗衣量。	2 kg

 热风定时 适用于除羊毛和丝绸以外的所有织物的定时程序。 适用于预烘干过的或略微潮湿衣物以及烘干多层、厚重衣物。 提示： 在定时程序中，不会自动检测衣物的剩余水分。当烘干程序结束后，如果衣物仍然过于潮湿，请重复执行程序，如果需要，延长程序持续时间。 → "程序设置" 页 22	3 kg
 冷风定时 适用于除羊毛和丝绸以外的所有织物的定时程序。 用于给耐磨损的衣物清新去味。 提示： 您可以调整程序持续时间。 → "程序设置" 页 22	3 kg
 羽绒服 内充羽绒的衣物、床单或被子。 提示 <ul style="list-style-type: none"> ■ 单独烘干大件衣物。 ■ 一旦程序结束，请抖散衣物，以使填充物发散，消除残留的水分。必要时重启该程序。 	1.5 kg
 被子 内充合成纤维的衣物、枕头、被子和床单。 提示： 单独烘干大件衣物。遵照护理标签上的说明进行操作。	2.5 kg
 衬衫 纯棉、亚麻、合成纤维或混纺免烫衬衫 / 上衣。 提示： 程序结束后取出衣物。您可将衣物挂起或立即穿在身上。	1.5 kg (上限为 6 件衬衫)
 运动鞋 - 挂架 鞋 / 运动鞋和休闲鞋。 提示 <ul style="list-style-type: none"> ■ 仅可使用羊毛织物挂架篮 → 38 页 烘干衣物。 ■ 请勿烘干皮鞋或带皮革的鞋子。 	1 双
 婴幼儿烘 棉麻制耐磨、耐热织物。 提示： 在烘干儿童衣物时，特别适用于严格的卫生要求	4 kg

P+ 程序设置

设置某个程序后，将向您显示可用程序设置。

您可以启动 / 停用或调节程序设置。

提示

- 对于每个程序，并非所有程序设置均可用。
- 您的程序更改未永久保留。
- 按下 ^ / < 返回至上一级屏幕。
- 按下 X 关闭当前视图。

按照下列步骤激活 / 取消激活程序设置：

按下程序设置以将其启用或停用。

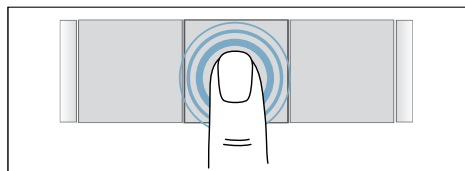

设置启用后以彩色高亮显示。

提示：您的更改已实施，无进一步确认。

按照下列步骤调节程序设置：

1. 按下设置。
显示设置选项。
2. 按下并按住滑杆，并左右滑动。

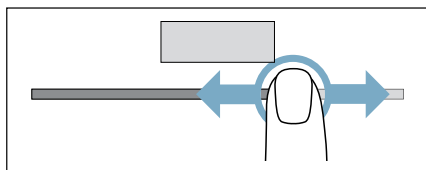

显示设置值。

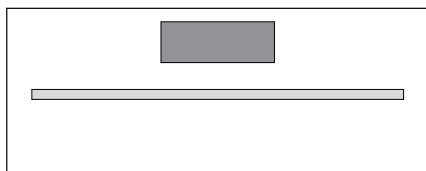

提示：您的更改已实施，无进一步确认。

程序配置

在您设置好程序之后，便可根据需要更改程序配置。

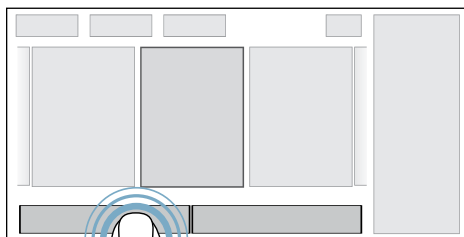

延迟启动

在程序启动之前，您可以设置程序的准备时间。

1. 按下程序持续时间。

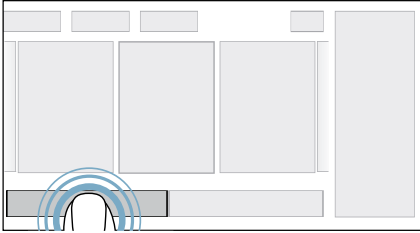

2. 按照所需时间调节程序设置，直到显示程序结束。

提示：在电器上设置了时间后，您可以通过该时间设置程序时间。如果您未设置时间，可以设置为程序在几小时内结束，递增幅度为 30 分钟。

3. 按下 开始 / 暂停。

现在程序结束时间已经设置好，程序将在一段延迟后启动。

提示：必要时还可添加或取出衣物。
→ 28 页

干衣度

干衣度决定了程序结束后的衣物干湿度。

烘干目标

超干储藏

衣物

极干。不太容易烘干的厚重多层衣物。

全干即穿

烘干。普通、单层衣物。

防皱

微湿。烘干后需要保持潮湿、适合熨烫或挂起的普通、单层衣物。

提示：烘干结果取决于被烘干的衣物的类型。有厚腰带或多层布料的裤子的烘干效率不如轻、薄衣物。因此，为了确保均匀的烘干效果，应对衣物进行分类。

按照下列步骤调节程序设置：

1. 按下 / / (干衣度)。
2. 按下所需要的干衣度。
3. 必要时，按下 **精调** 并调节干衣度。

提示：如果衣物清洗后在达到干衣度的情况下仍然是湿的，应调整干衣度。这会延长烘干时间，衣物将更干燥。

现在已经设置干衣度。

提示

- 电器处于待机模式时，您的更改仍然保持保存。
- 如果您调整了某个烘干目标的干衣度，则这一更改将配合所调整的烘干目标，采用到所有程序和常用程序中。

烘干时间

您可以调节**时间程序**的烘干时间。

1. 按下 。
 2. 设置所需要的时间。
- 烘干时间现在已设置。

常用程序

您可以将程序或调整设置后的程序存为收藏程序。

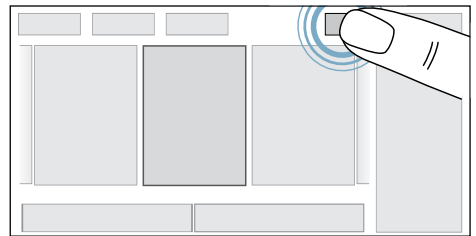

按照下列步骤保存常用程序：

1. 必要时设置、调节所需要的程序。
 2. 按下 (收藏)。
- 现在程序已经被保存为您常用的程序。

提示

- 您最多可保存七个常用程序。
- 每个程序只能保存一次。

按照下列步骤调用常用程序：

1. 按下 **菜单**。

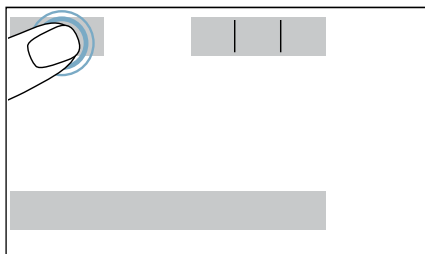

显示菜单。

2. 按下 ☆ **收藏** 将视图切换到收藏程序。显示所保存的常用程序。
3. 按下所需要的收藏程序。
4. 按下 **开始 / 暂停** 启动程序。

按照下列步骤删除常用程序：

1. 调用常用程序。
 2. 按下 ☆ (收藏)。
 3. 确认显示屏中的消息。
- 现在您收藏的常用的程序已经被删除。

附加功能

在您设置好程序之后，便可使用附加功能。

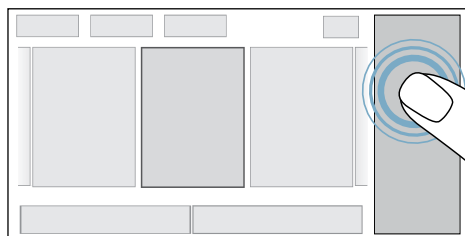

远程启动

您可以通过 Home Connect 应用程序实现远程启动电器。

1. 将电器连接到家庭网络和 Home Connect 应用程序。→ 34 页
2. 确保电器门关闭。
3. 确保童锁停用。
4. 按下 **智能互联**。

您现在可以通过 Home Connect 应用程序远程启动电器。

提示：出于安全原因，在以下情况下停用远程启动：

- 打开门
- 暂停程序
- 重新按压 **智能互联**
- 按压 **⏻**
- 停电

低温烘干

您可以降低精细织物的烘干温度，如聚丙烯、弹性纤维材料等衣物。

提示：这会增加烘干时间。

1. 按下 **低温**。
2. 激活或取消激活设置。

防皱

您可以为衣物设置附加防皱功能。在此功能下，滚筒在烘干后定时抖动滚筒中的衣物，以防衣物起皱。

1. 按下 **防皱**。
2. 设置所需要的时间。



衣物

干衣准备



警告

有爆炸 / 着火危险！

在烘干过程中，某些物质可能会点燃，甚至引起电器着火或爆炸。

从衣物的口袋中取出任何打火机或火柴。

注意！

滚筒和衣物存在损坏的危险

当电器正在运行时，留在衣物口袋中的物品可能导致滚筒和衣物损坏。从衣物口袋中取出所有物品（例如金属物品）。

按照以下说明准备衣物：

- 系好衣物腰带、围裙绑带等，或使用洗衣袋。
- 拉上拉链，挂好挂钩，扣好线孔、纽扣。扣好大件衣物的纽扣，如被套。
- 极小的织物（如婴儿袜）必须与其他大件织物（如毛巾）一同烘干。
- 请使用定时程序烘干单件衣物。
- 通常，针织衣物（如 T 恤衫、毛线衫）首次使用滚筒式干衣机烘干后会略微缩水。请使用较温和的程序。
- 不应过度烘干免熨衣物。这会导致衣物起皱。
- 某些洗涤剂 and 护理剂（如上浆剂或柔软剂）含有微粒，可能会累积在湿度感应器中。这可能会损害传感器性能，继而影响烘干效果。

提示

- 如果衣物清洗后需要烘干，请按照厂家说明使用适量的洗涤剂和护理剂。
- 定期清洁湿度传感器 → 43 页。

衣物分类

提示：将衣物逐件放入电器。为了更为有效地烘干，请勿将一团衣物一次性填塞到干衣机中。

注意！

干衣机或衣物存在材料损坏的危险

当进行烘干时，不适合用于滚筒式干衣机的衣物可能会损坏电器和衣物。在烘干衣物之前，请根据护理标签上提供的信息将衣物分类：

- 适于使用滚筒式干衣机烘干
- 常温烘干
- 低温烘干
- 不可用滚筒烘干

当对要烘干的衣物进行分类时，应考虑以下几点：

- 为了达到均匀的烘干效果，应只同时烘干面料和质地相同的衣物。如果同时烘干薄厚不一的衣物和多层织物，烘干结果将会不同。
- 使用各烘干程序的相应衣物说明来帮助您选择最合适的程序。
→ "程序概览" 页 20
→ "用羊毛织物挂架篮烘干" 页 38

提示：您可为仍未全干的衣物选择定时程序，增加烘干时间。

注意！

电器和衣物存在损坏的危险

请勿在电器中翻转烘干如下衣物或织物：

- 染有溶剂、蜂蜡或油脂的衣物。
- 未清洗衣物。
- 由不透气织物制成的衣物（如橡胶涂层）。
- 由精细织物制成的衣物，如丝绸和由合成材料制成的窗帘。

操作电器

开启电器

提示：必须正确安装和连接电器。
→ 10 页

按下  开启电器。

提示

- 电器开启或重新启动过程可能需要几秒钟。
- 首次开启电器或将电器复位为出厂设置时，您必须设置所需要的语言。

打开电器门

您可以**自动**打开电器门。

提示：只能在电器电源接通时才能自动打开电器门。

按照下列步骤自动打开电器门：

1. 按下  开门 打开机门。

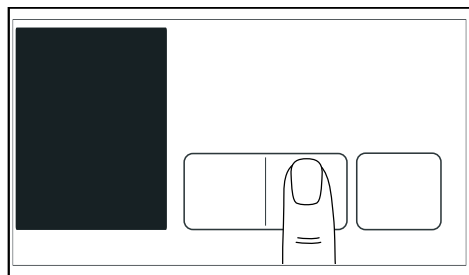

电器门锁释放，电器门打开。

2. 打开机门。

如果电器电源断开（如电源故障），您必须**手动**打开电器门。

按照下列步骤手动打开电器门：

1. 按下电器门。

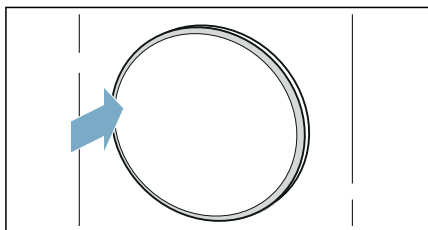

电器门锁释放，电器门打开。

2. 打开机门。

将衣物放入滚筒中。

1. 准备衣物并将其分类。
2. 检查滚筒是否已完全清空。根据需要清空滚筒。
3. 将衣物展开放入滚筒中。

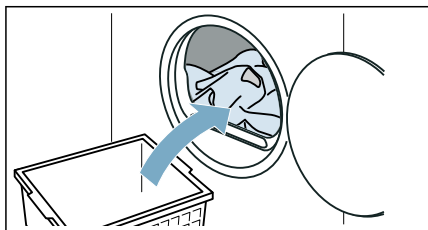

关闭电器门

关闭机门。

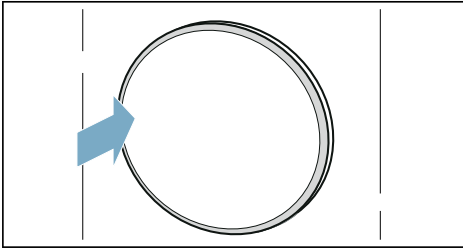

注意！
电器或衣物存在材料损坏的危险。
确保衣物没有夹在机门中。

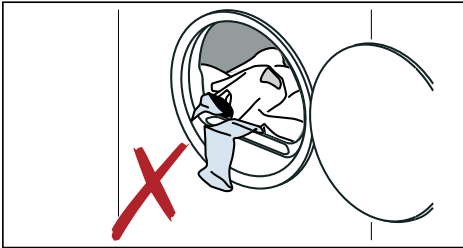

设置程序

提示

- 如果您已经开启了童锁，必须将其停用，然后才能设置程序。→ 31 页
- 在 ☆ 下，可以调用被保存为常用程序里的程序，并对所需要的程序进行设置。

1. 滚动各个程序，直到高亮显示您所需要的程序。

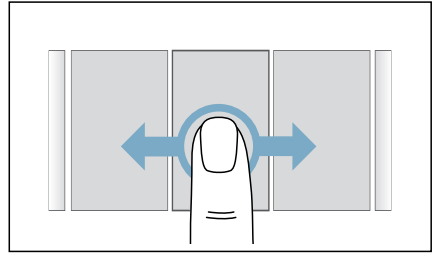

2. 如有必要，调节程序设置。

启动程序

按下 ▷⏸ 开始 / 暂停。

提示：如果您希望防止程序被无意调整，您可开启童锁。→ 31 页



程序进度

程序状态 将显示在显示屏中。

提示：选择程序时，将显示 预计的烘干时间。烘干时，由湿度传感器确定 衣物中的剩余湿度。根据不同的剩余湿度，程序持续时间和剩余时间显示 会在运行期间自动调整（时间程序除外）。

添加更多衣物或取出衣物

程序启动后，启动延时或电器可进行远程启动，您可以根据需要添加或取出衣物。

1. 按下  开始 / 暂停。
2. 按下  开门 打开机门。
3. 增加或取出衣物。
4. 关闭机门。
5. 按下  开始 / 暂停。
6. 如果希望允许电器远程启动，按下 **智能互联**。



提示：如果在电器门关闭时暂停程序，衣物无法冷却。出于安全考虑，CoolDown 进程在 30 秒后启动。

为此，滚筒转动，衣物冷却，下列消息出现在显示屏上：**筒内温度较高，自动冷却已经激活。机器可以正常使用。**

您可以打开电器门，或继续运行程序，使 CoolDown 进程中断。

提示：程序持续时间会根据干衣量和衣物中的残留水分进行更新。当程序或衣量变更时，显示的值可能发生变化。

取消程序

1. 按下  开始 / 暂停。
2. 按下程序名称。
3. 按下 **终止**。
4. 按下  开门 打开机门。
5. 取出衣物。

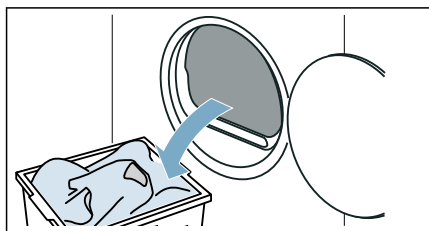

注意！

有着火危险。衣物可能着火。

如果您取消程序，从干衣机中取出所有衣物并将其展开，便于散热。

程序结束

显示屏上出现以下信息：**已结束**

取出衣物，关闭电源

1. 按下  开门 打开机门。
2. 取出衣物。

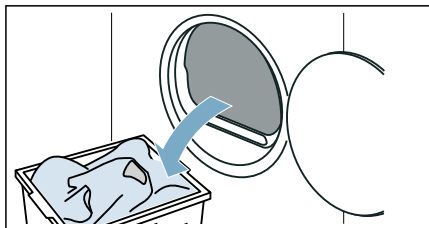

3. 按下  进入待机模式。

倒空冷凝水盒

提示：如果显示屏上显示 **冷凝水盒已满**，干衣效果和时间将受影响。请倒空冷凝水盒，确认显示屏消息。

烘干衣物时电器中会形成冷凝水。

如果电器未连接排水软管，电器上的冷凝水将流入冷凝水盒。在这种情况下，每当干衣机烘干完毕后，或在烘干完毕之前冷凝水盒已经装满，均需清空冷凝水盒。

1. 水平拉出冷凝水盒。

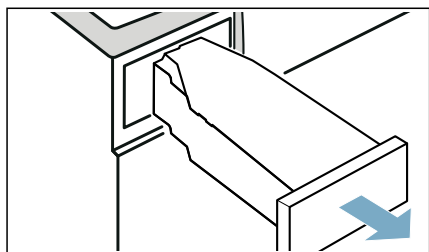

2. 倒出冷凝水。

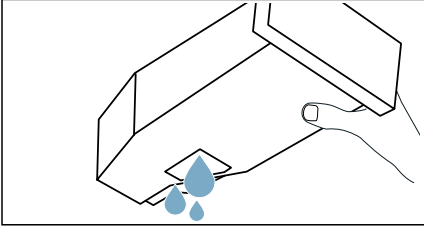
**注意！****有损害健康和材料损坏的危险**

冷凝水不可饮用，因为可能被绒毛物质污染。污染的冷凝水可能对您的健康有害，并会导致材料损坏。切勿饮用冷凝水或重新利用。

3. 将冷凝水盒推回到电器中，直至感觉锁定到位。

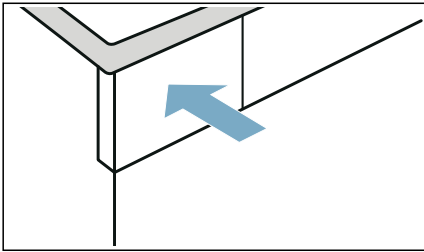

提示：冷凝水盒中的过滤器用于过滤电器自动清洁时所用的冷凝水。过滤器可通过倒空冷凝水进行清洁。您仍应定期检查过滤器是否有任何积聚，必要时将其清除。
→ "清洁冷凝水盒中的过滤器" 页 44

去除绒毛

提示：如果显示屏上显示 **绒毛收集器已** 满。烘干效率受到影响。请清洁绒毛收集器，确认显示屏消息。

提示：烘干过程中，衣物中的绒毛和毛发会留存在绒毛收集器内。如果绒毛收集器堵塞或脏污，这将减少空气流动，影响电器达到最佳的烘干效果。脏污的绒毛收集器会增加功耗，增加所需的烘干时间。

在每次烘干循环之后清洁绒毛收集器：

1. 打开机门，从中清除所有绒毛。
2. 抽出双层绒毛收集器。

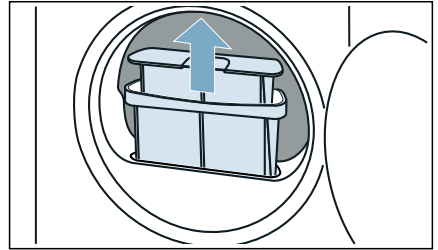

3. 清除绒毛收集器安装槽处的绒毛。请确保没有绒毛落入开放的绒毛收集器安装槽中。

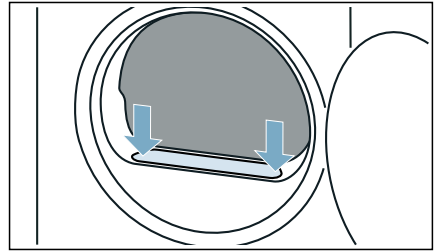

4. 拆开双层绒毛收集器。

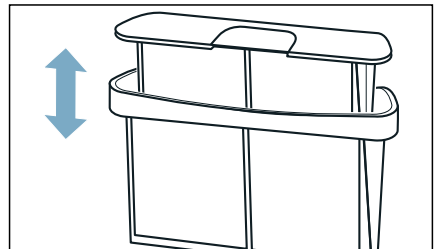

5. 打开收集器的两部分。

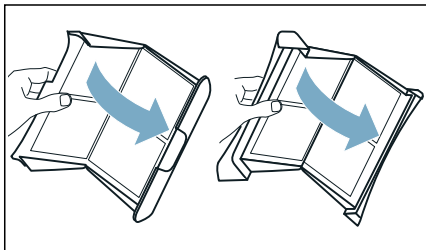

6. 清除双层绒毛收集器上的所有绒毛。

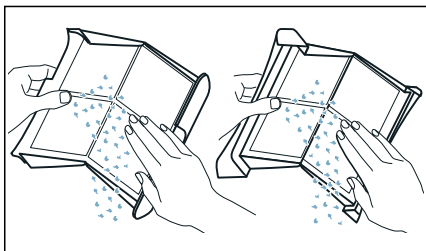

7. 用温水冲洗掉绒毛。

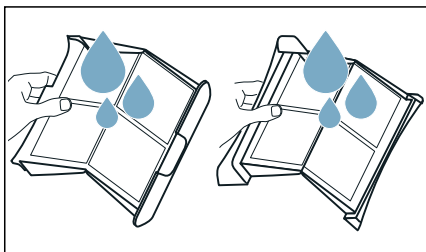

8. 擦干绒毛收集器的两部分，将其卡入关闭，重新插入。

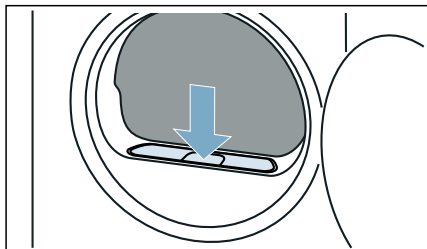

注意！
材料损坏 / 电器损坏

如果使用电器时不安装绒毛收集器（根据电器规格，可为绒毛过滤器、绒毛搜集盒等），或绒毛收集器不完整或有损坏，可能会导致电器损坏。
在未安装绒毛收集器或绒毛收集器不完整或有损坏时，请勿操作电器。

电器设置

您可以直接激活 / 取消激活下列电器设置，或在  **设置** 下更改更多电器设置。

1. 接通机器。
2. 按下 **菜单**。

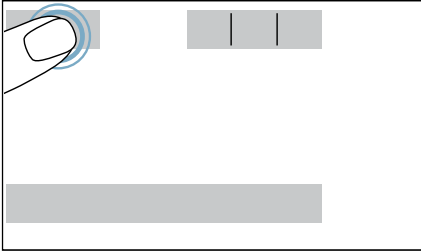

显示菜单。

童锁

您可以开启或停止电器的童锁。开启童锁可防止控制面板被无意调整。

按以下说明激活电器设置：

按下  (童锁已启用)。

童锁启用。

提示

- 当电器开启后，您可以随时激活童锁。
- 当电器处于待机模式时，童锁同样保持激活。为了能够在开启电器后操作控制面板，您必须取消激活童锁。

按以下说明取消激活电器设置：

1. 按下显示屏任何位置。
显示屏上将出现一条消息。
2. 按下并按住  3 秒钟。
童锁停用。

时间

您可以激活 / 取消激活并调节电器上的时间。

1. 按下 。
2. 按压 **开**。
3. 按下与小时或分钟对应的 **+** 或 **-**，对小时 / 分钟进行调整。

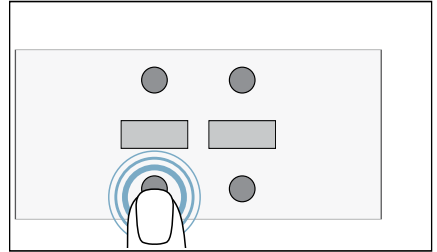



电器时间被激活、设置。

提示：只有在激活、设置时间后，时间才会显示在显示屏上。→ 56 页

声音

您可以激活或取消激活电器的信号音。如果取消激活信号音，电器工作时不会发出操作和信号音。

按照下列步骤激活 / 取消激活电器设置：

按下  / 。

该信号音启用 / 停用。

后续的设备设置

您可以在  **设置** 下更改其他电器设置。

1. 按压  **设置**。
2. 滚动，直到高亮显示您所需要的设置。

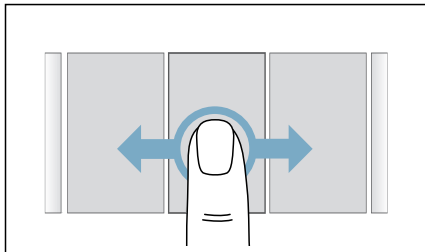

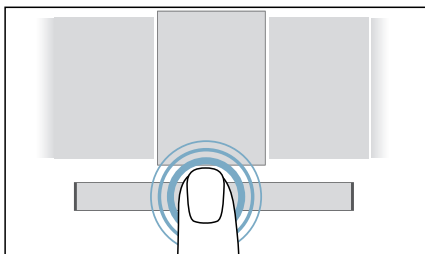

3. 按下高亮显示设置下方的消息。



现在，您可以调整电器设置。

提示



- 电器处于待机模式时，您的更改仍然保持保存。
- 按下  /  返回至上一级屏幕。
- 按下  关闭当前视图。

按以下说明调节电器设置：

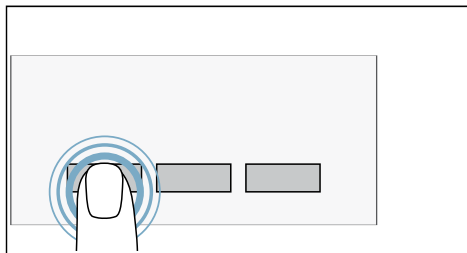
按下设置。



或：

按下  或 。

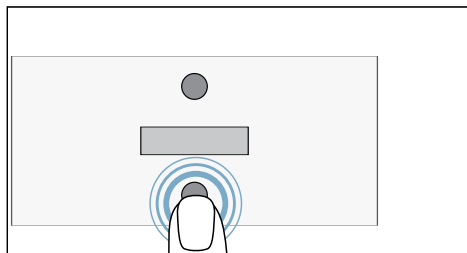

如果已选择，则该设置被激活。如果未选择，则该设置取消激活。

提示： 您的更改已实施，无进一步确认。

时间

您可以激活 / 取消激活并调节电器上的时间。

1. 滚动各个程序，直至  时间 高亮显示。
2. 按下高亮显示设置下方的消息。

3. 按压 **开**。
4. 按下与小时或分钟对应的 **+** 或 **-**，对小时 / 分钟进行调整。

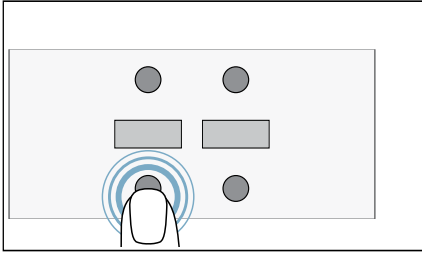

电器时间被激活、设置。

提示：只有在激活、设置时间后，时间才会显示在显示屏上。→ 56 页

声音

您可以调节程序结束信号音音量以及操作和信息信号。

1. 滚动各个程序，直至 **🔊 声音** 高亮显示。
2. 按压 **结束音** 或 **按键音**。
3. 调节电器设置。

设置程序结束时的信号音音量和 / 或操作 / 信息信号。

亮度

您可以调节显示器亮度。

1. 滚动各个程序，直至 **🌞 亮度** 高亮显示。
2. 按下高亮显示设置下方的消息。
3. 调节电器设置。
已设置显示亮度。

家居互联

您可以使用移动终端设备通过电器设置 **🏠 家居互联** 控制您的家电。

更多信息：→ 34 页

软件更新

利用设备设置 **📶 软件更新**，可以在有新版本的前提下更新家居互联软件。

其他信息：→ 37 页

语言

您可以更改电器语言。当您激活电器新语言时，先前的语言自动取消激活。

1. 滚动各个程序，直至 **🗣️ 语言** 高亮显示。
2. 按下高亮显示设置下方的消息。
3. 调节电器设置。
4. 按压 **重启**。
电器语言已设置。

提示

- 只有在重新启动电器后，更改才会实现。
- 电器开启或重新启动过程可能需要几秒钟。
- 首次开启电器或将电器复位为出厂设置时，您必须设置所需要的语言。

门圈灯

您可以调整设备门光圈的亮度和特性。

1. 滚动各个程序，直至 **💡 门圈灯** 高亮显示。
2. 按压 **设置门圈灯亮度** 或 **设置模式**。
3. 调节电器设置。
已设置光圈亮度和 / 或动作。

提示：如果您激活该功能，相比能耗表中的规定数值，能耗增加。→ 56 页

脱水转速

如果在烘干前给衣物脱水，可以设置电器的脱水转速。烘干时间根据设置的脱水转速增加或减小。

提示：所设置的脱水转速不会更改定时程序的烘干时间。

1. 滚动各个程序，直至  **洗涤脱水转速** 高亮显示。
2. 按下高亮显示设置下方的消息。
3. 调节电器设置。

烘干前为衣物脱水的脱水转速已设置。

自动清洁程序

通过设备设置  **自动清洁**，可以调用并执行简单的设备维护功能。由此可以长期保持理想的干燥效果。

更多信息：→ 46 页

深层自动清洁程序

通过设备设置  **深层自动清洁**，可以调用并执行增强型设备维护功能。由此避免长时间停机后在设备中产生异味。

更多信息：→ 46 页

出厂设置

您可以重设电器为出厂设置。在这种情况下，所有设置均复位，所保存的常用程序被删除。

1. 滚动各个程序，直至  **出厂设置** 高亮显示。
2. 按下高亮显示设置下方的消息。
3. 按压 **重置**。
电器重启，复位为出厂设置。

提示：电器开启或重新启动过程可能需要几秒钟。

Home Connect (家居互联)

本设备支持 WiFi，可以使用移动设备进行远程控制。

您可以通过移动设备使用 Home Connect 应用程序完成下列电器操作：

- 安装程序并启用。
- 调节、激活和取消激活程序设置。
- 查询程序状态。
- 调节、激活和取消激活电器设置。
- 将电器设置为待机模式。

在能够使用 Home Connect 功能之前，您将需要执行下列步骤：

1. 在移动设备上安装 Home Connect 应用程序。
2. 注册 Home Connect 应用程序。
3. 您可以将您的电器自动或手动连接至您的家庭网络（只需首次使用时进行操作）。
4. 现在将电器连接至您的 Home Connect 应用程序。

您可在我们的 Home Connect 网站 www.home-connect.cn 找到关于该应用程序的信息。



Home Connect 服务并不是在每个国家都可用。Home Connect 功能是否可用取决于在您的国家 Home Connect 服务是否可用。您可以在此查看更多信息：www.home-connect.cn。

提示

- 请遵守本说明手册中的安全预防措施，即便通过 Home Connect 应用程序远程操作电器时也务必严格遵守这些要求。您也必须遵守 Home Connect 应用程序中的说明。
- 当电器控件正在运转时，不可使用 Home Connect 应用程序执行更改操作。但是，您可通过 Home Connect 应用程序查看直接在电器上进行的任何调节。



进入家居互联设置

在家居互联菜单中可创建并查看网络连接、复位网络设置、激活或停用无线网络并找到其他家居互联的功能。

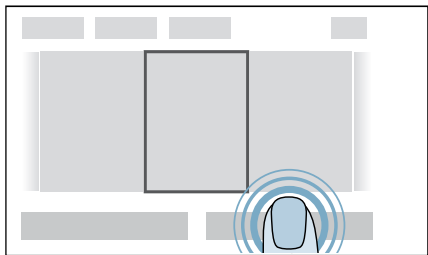
1. 接通机器。
2. 按下 **菜单**。
3. 按压  **设置**。
4. 沿着显示屏滑动手指，直到  **家居互联** 亮起。
5. 点击 **网络连接 设置** 。



现在，您已进入家居互联 菜单。

提示： 按下  /  返回至上一级屏幕。

与家庭网络和家居互联 APP 连接

您可以使用**自动**或**手动**连接方式将机器连接至您的家庭网络（只需首次使用时进行操作）。

提示

- 如果您的路由器有 WPS 功能，可以使用自动连接方式将机器连接至您的家庭网络。
- 如果您的路由器不具备 WPS 功能，您需要使用手动连接方式将机器连接至您的家庭网络。

然后您必须连接至家居互联应用程序。

提示： 要将机器与家庭网络连接，机器上的 **Wi-Fi** 必须激活。出厂时，机器上的 **Wi-Fi** 是停用状态，当您机器与家庭网络连接时，会自动被激活。

自动连接至家庭网络

步骤 2.1

确保您已进入家居互联设置。→ 35 页

1. 按压 **设置**。
2. 确认显示屏中的消息。
3. 按压 **连接网络**。
4. 按下 **自动连接 (WPS/QSS)**。
5. 确认显示屏中的消息。

机器现在尝试连接至您的家庭网络。  在显示屏上闪烁。

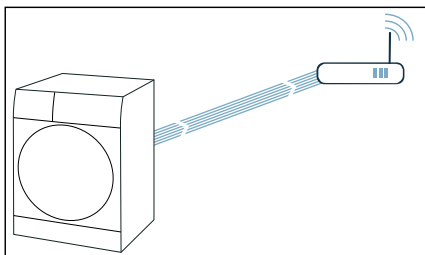

6. 在 2 分钟内启用您的家庭网络路由器上的 WPS 功能。
7. 确认显示屏中的消息。

如果机器已经成功连接至您的家庭网络，显示屏上将出现**您的机器已成功连接网络**。和  将持续亮起。

提示： 如果无法建立连接，请检查机器是否在您的家庭网络范围内。再次尝试自动连接，或者进行手动连接。

手动连接至家庭网络

步骤 2.2

确保您已进入家居互联设置。→ 35 页

1. 按压 **设置**。
2. 确认显示屏中的消息。
3. 按压 **连接网络**。

4. 按下 手动连接。

现在机器将建立自己的 Wi-Fi 网络，名称 (SSID) **HomeConnect**。

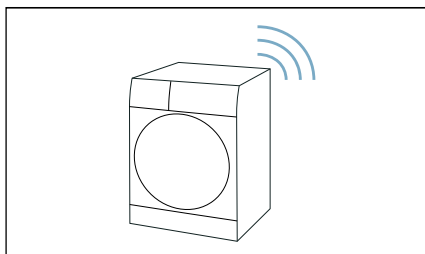

5. 在移动设备中打开 WLAN 设置。

6. 将您的移动设备连接至 **HomeConnect** Wi-Fi 网络，并输入密码 (Key) **HomeConnect**。移动设备正在与机器连接。连接过程可能需要约 60 秒。

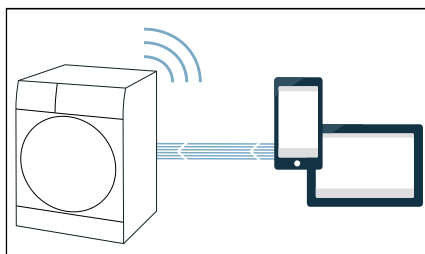

7. 确认显示屏中的消息。
8. 成功连接后，请在移动终端上打开 家居互联 APP。
9. 在家居互联应用程序中输入您的家庭网络的名称 (SSID) 和密码 (key)。
10. 在家居互联应用程序中执行最后几步，以连接至您的机器。
11. 确认显示屏中的消息。

如果机器已经成功连接至您的家庭网络，显示屏上将出现**您的机器已成功连接网络**。和  将持续亮起。

提示： 如果无法建立连接，请检查您的是否在您的家庭网络范围内。再次尝试手动连接。

连接至 Home Connect 应用程序

步骤 3

如果您的机器已连接至您的家庭网络，可以将电器连接至家居互联应用程序。

确保您已进入家居互联设置。→ 35 页

确保您已经打开家居互联应用程序，并已登录。

1. 按压 **设置**。
 2. 确认显示屏中的消息。
 3. 触摸 **连接应用程序** 键。
- 机器现在尝试连接至家居互联应用程序。
4. 一旦您的机器显示在应用程序中，请在家居互联应用程序中执行最后几步。
 5. 确认显示屏中的消息。

提示： 如果无法建立连接，请检查您的移动设备是否在您的家庭网络范围内或者是否已经连接上。再次尝试连接至家居互联应用程序。

激活或者停用 Wi-Fi

如果您的机器已连接至您的家庭网络，可以在机器上激活或者停用 **Wi-Fi**。

确保您已进入家居互联设置。→ 35 页
按下 **Wi-Fi**。

提示

- 如果将机器连接至您家庭网络，则自动激活 Wi-Fi。
- 如果激活了电器的 Wi-Fi，电器不会自动进入待机模式。
- 如果 Wi-Fi 功能在机器上已关闭，则无法通过家居互联 APP 进行远程启动或远程控制。
- 如果关闭了 Wi-Fi 功能，并且机器之前已与家庭网络连接，则在重启 Wi-Fi 功能后会自动重新连接。
- 如果您激活该功能，相比能耗表中的规定数值，能耗增加。→ 56 页

复位您的网络设置

您可以复位所有网络设置。

确保您已进入家居互联设置。→ 35 页



1. 触摸 **重置键**。
您**确定要重置网络连接吗**? 出现在显示屏中。
2. 触摸 **重置键**。

提示：如需再次通过家居互联应用程序操作机器，必须将其重新连接至家庭网络和家居互联应用程序。

更新软件

您可更新机器上的家居互联软件。只要有新的更新，**发现软件更新，您要现在安装吗**? 将出现在显示屏上。

您可以直接通过**显示屏上的提示**安装更新或**手动**按照下列步骤安装更新：

1. 按压  **设置**。
2. 浏览翻页，直至  **软件更新** 高亮显示。
3. 按下高亮显示设置下方的消息。
家居互联软件 现已更新。
4. 确认显示屏中的消息。

提示：软件更新可能需要几分钟。切勿在更新安装期间关闭电源。

数据保护信息

当机器首次连接到 Wi-Fi 网络 (即连接到互联网) 时，机器会把以下类别的数据传输到家居互联服务器 (首次注册)：

- 唯一电器识别信息 (包含电器代码和已经安装的 Wi-Fi 通信模块的 MAC 地址)。
- Wi-Fi 通信模块的安全证书 (为了确保安全的数据连接)。
- 您家用电器的当前软件和硬件版本。
- 任何先前设置为出厂设置的状态。

仅当您首次使用这些家居互联功能时，才会需要进行初始化注册，此注册会准备家居互联功能以供使用。

提示：请确保家居互联功能仅可与家居互联应用程序同时使用。可以通过家居互联应用程序获得有关数据保护的信息。

符合标准声明

Robert Bosch Hausgeräte GmbH 谨此声明：具备家居互联功能的电器符合 2014/53/EU 指令的基本要求以及其他相关条款要求。

详细的 RED 符合标准声明以及其他文档可以在 www.bosch-home.com 电器产品页面中在线查看。



2.4 GHz 波段：最大 100 mW

用羊毛织物挂架篮烘干

羊毛织物挂架篮

提示：羊毛织物挂架篮随机器提供* 或可作为附件从我们的售后服务部门购买。

注意！

电器和衣物存在损坏的危险

在羊毛织物挂架篮损坏时操作干衣机会损坏电器和衣物。

羊毛织物挂架篮损坏时，请勿使用电器。

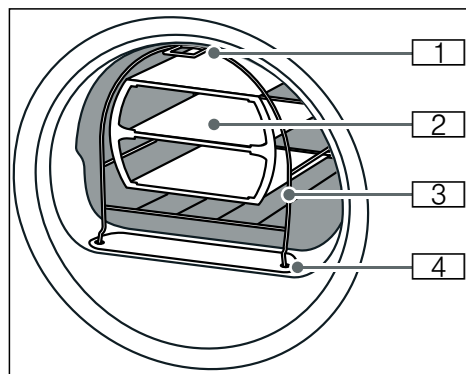

- 1 支脚用于将挂钩固定在电器投衣口上方的挂钩上。
- 2 羊毛织物挂架篮插件
- 3 羊毛织物挂架篮
- 4 用于固定绒毛收集器的支脚

固定羊毛织物挂架篮

1. 将羊毛织物挂架篮支脚插到绒毛收集器的定位销孔中。

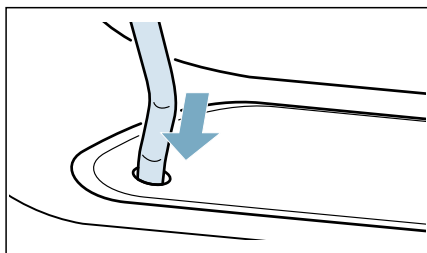

2. 将羊毛织物挂架篮放在投衣口上方的挂钩上。

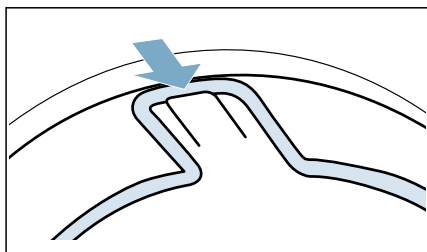

羊毛织物挂架篮现在应安全固定到前面板。

* 具体位置取决于机型

应用实例

■ 衣物

衣物必须脱水。
将衣物松散地放入插件内；请勿塞紧。

— 裤子或衬衫

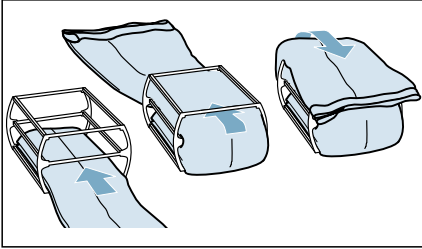

— 套衫

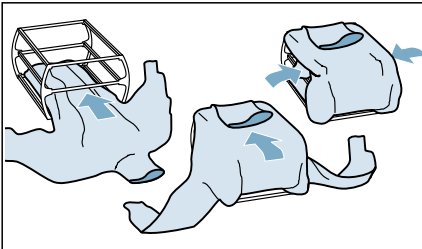

■ 运动鞋

将运动鞋放入挂架篮中，无需使用插件。将鞋舌从鞋子中拉出来。取出鞋垫和脚跟软垫。

卷起毛巾，将其放到运动鞋下面，以形成一个斜面。把鞋后跟放在毛巾上。

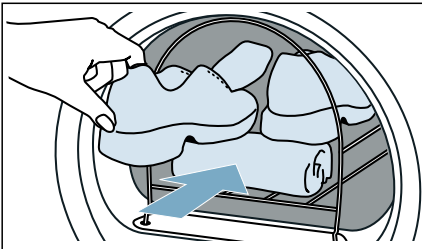

■ 柔软玩具

在羊毛织物挂架篮中烘干柔软玩具，无需使用插件。在羊毛织物挂架篮中放置适量柔软玩具，不要掉落物品。

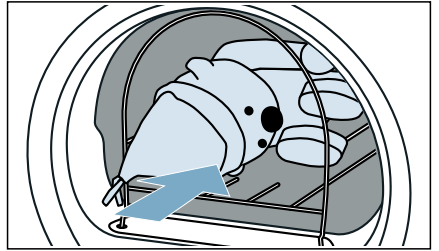

将插片放置到位，启动程序

1. 将插件随衣物、运动鞋或柔软玩具放入羊毛织物挂架篮中。

注意！

衣物存在材料损坏的危险

将衣物放入羊毛织物挂架篮的插件中，以确保其不会与滚筒接触。

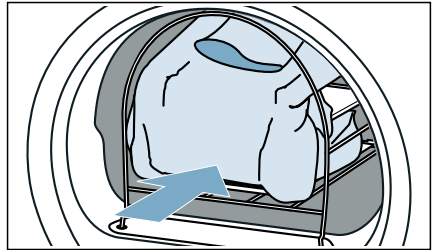

zh 倒出冷凝水

2. 选择羊毛织物挂架篮的相应程序或定时程序。
→ "程序概览" 页 20
3. 设置烘干时间。
下表列出了负载以及建议烘干时间的实例。

薄羊毛套衫	大约 1 小时 20 分钟
厚羊毛套衫	大约 1 小时 30 分钟 - 3 小时 00 分钟
衬衫	大约 1 小时 00 分钟 - 1 小时 30 分钟
裤子	大约 1 小时 00 分钟 - 1 小时 30 分钟
手套	大约 30 分钟
运动鞋	大约 1 小时 30 分钟 最大 2 小时 00 分 钟, 通风

提示：对于厚重或多层衣物，您可能需要延长烘干时间，使衣物达到所需的干衣等级。

4. 启动程序。
5. 一旦程序结束，取出衣物，关闭电源。

倒出冷凝水

烘干衣物时电器中会形成冷凝水。

请确保电器运行时排水管已连接。

如果电器未连接排水软管，电器上的冷凝水将流入冷凝水盒。在这种情况下，每当干衣机烘干完毕后，或在烘干完毕之前冷凝水盒已经装满，均需清空冷凝水盒。

按以下说明连接电器：

1. 从滚筒中取出所有附件。

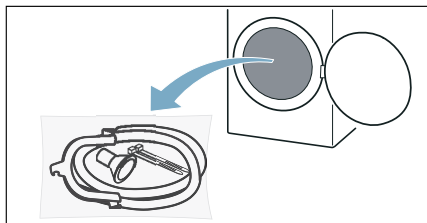

2. 取出包内的所有物品。

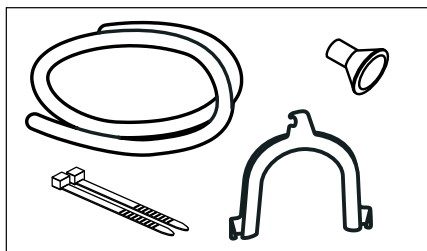

3. 将冷凝软管从排水口上卸下。

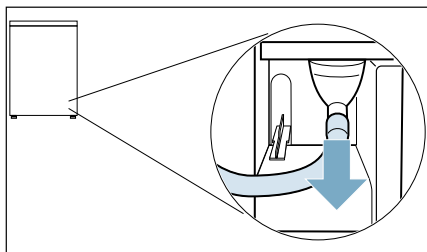

提示：交付电器时，冷凝软管已经装在排水口上。

4. 将冷凝软管置于“停放”位置。

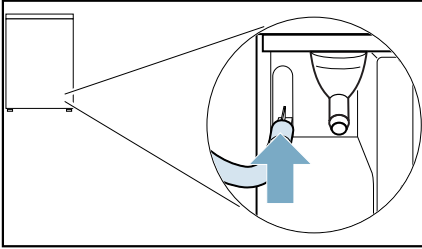

5. 将排水软管从附件中取出，固定到闲置的出水口上，将其向上推到止档处。

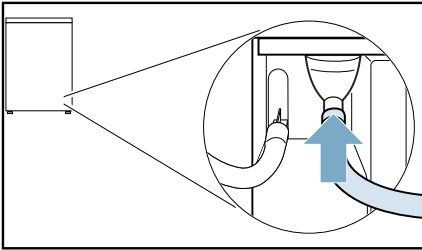

6. 根据连接状况，使用剩余附件固定排水软管的另一端。

洗脸盆：

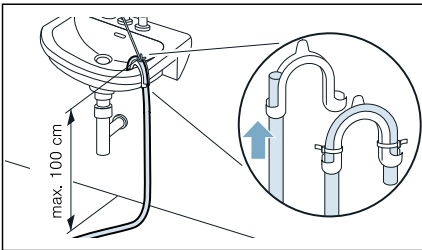

虹吸管：

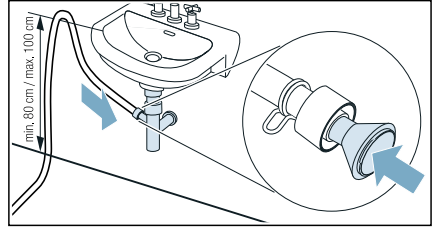

连接点必须使用软管卡箍固定（夹持范围：12-22 mm，可在专卖店购买）。当连接到虹吸管时，请确保排水软管的敷设高度至少为 80 cm，但不超过 100 cm。

地面排水管：

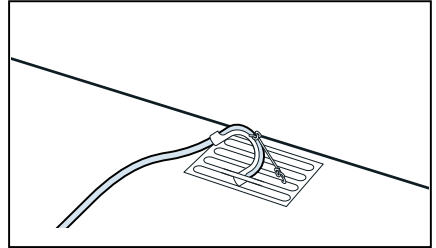

注意！

漏水或排水存在损坏材料的危险。

将排水软管固定，以防止其滑出。请勿扭结或弯折排水软管。电器安装表面和排水软管之间的高度差不得超过 100 cm。

注意！

累积的水有被抽回电器的危险，这可能导致材料损坏。

检查水是否可快速流出。切勿密封或堵塞排水管。

zh 倒出冷凝水

7. 水平拉出冷凝水盒，将其倒空。

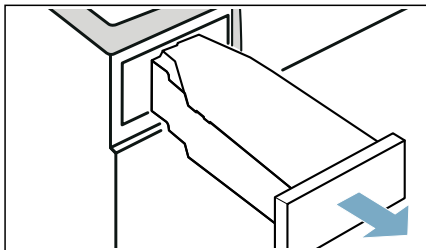

8. 将冷凝水盒转动 180°，使其掉头朝下，取出固定在此处的塞子。

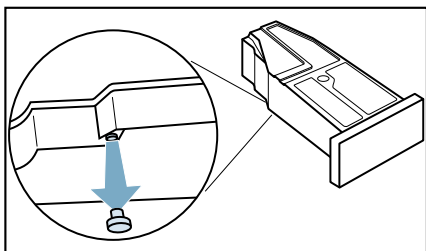

9. 将冷凝水盒再次转动 180°，将塞子插入冷凝水盒顶部的凹口中。

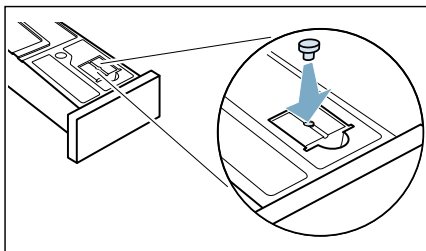

10. 将过滤器从锁定位置拔出来。

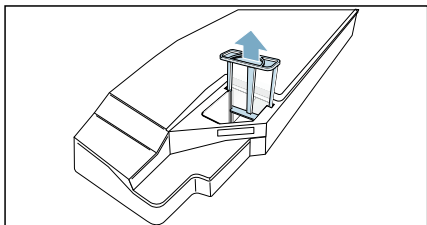

11. 将过滤器装入冷凝水盒上的凹口中。

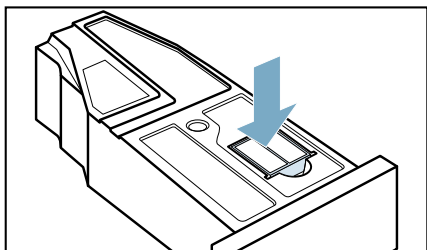

12. 装入冷凝水盒，使其卡入到位。

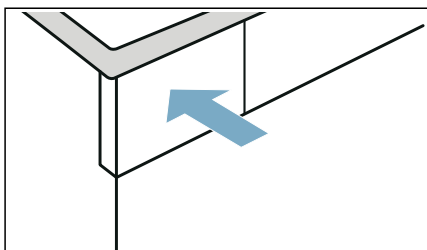

现在，冷凝水便可通过排水软管排放至废水处理系统或洗脸盆。

提示：如果想将冷凝水排放方式更改为排放到冷凝水盒，请按照相反顺序实施这些步骤。

注意！
有材料损坏 / 电器损坏的危险

如果您将冷凝水排放至冷凝水盒中，液体可能会从出水口泄漏，导致材料损坏。在操作电器之前，请确保冷凝软管固定到出水口上。

清洁和维护

清洁电器

警告

有生命危险！

本电器由电力供电。接触带电部件会有电击危险。因此请注意：

- 关断电器。断开电器的电源（拔下插头）。
- 切勿用湿手握住电源插头。
- 从插座拔下电源插头时，应始终握住插头本身，切勿握住电源线，否则可能会损坏电源线。
- 切勿对电器或其功能进行任何技术改造。
- 维修及对电器的任何其他工作只能由我们的客户服务或电工实施。以上要求同样适用于更换电源线（必要时）。
- 备用电源线可通过我们的客户服务订购。

警告

有中毒的危险！

包含溶剂的清洁剂可能会释放有毒烟雾，如清洁溶剂。

不要使用含溶剂的清洁剂。

警告

有电击 / 材料损坏 / 电器损坏的危险！

如果湿气渗透到电器，可能会导致电器短路。

不要使用压力式清洗器、蒸汽清洗器、软管或喷枪清洁电器。

注意！

材料损坏 / 电器损坏

清洁剂和衣物预处理剂（例如除垢剂、预洗喷剂等）接触到电器表面可能会造成损坏。因此请注意：

- 切勿让这些试剂接触到电器表面。
- 仅使用水和柔软的湿布擦拭电器。
- 立即清除任何洗涤剂、喷剂或其他残留物。

清洁湿度传感器

提示：湿度感应器测量衣物中的水分。长期使用后，湿度传感器的表面可能会覆盖一层致密的水垢或洗涤剂和护理剂残留物。这些沉淀物必须定期清除，否则烘干效果可能无法达到最佳。

1. 打开机门。

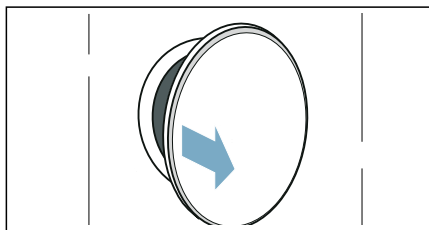

2. 使用粗糙的海绵清洁湿度传感器。

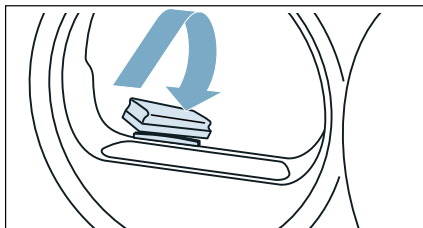

注意！

有损坏湿度传感器的危险。

湿度传感器由不锈钢制成。切勿使用磨蚀性清洁用品或钢丝球清洁传感器。

清洁冷凝水盒中的过滤器

提示： 冷凝水容器中的滤网用于 清洁冷凝水，冷凝水用于本设备的 自动清洗。

1. 将冷凝水容器水平向拉出。

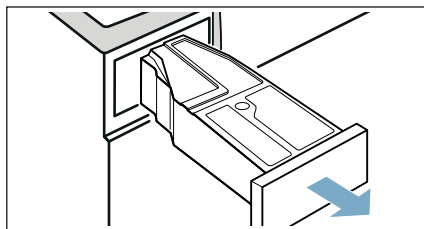

2. 倒空冷凝水。
3. 取出滤网。

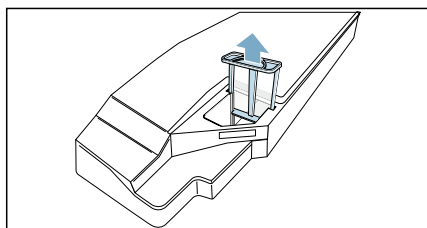

4. 在流动的热水下 或在洗碗机中清洁滤网。

提示： 严重脏污时，您可以使用软刷清洁。

5. 插入滤网直到 可感觉到卡止。

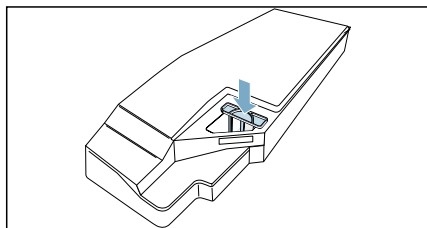

注意！

如果没有滤网，绒毛可能会进入设备使之受损。

仅在插入滤网的情况下运行设备。

6. 插入冷凝水容器 直到可感觉到卡止。

清洁底座装置

例如，如果电器的底座装置中有绒毛，您可以对其清洁。

提示： 在开始清洁前，请先让电器冷却大约 30 分钟。

按以下说明清洁底座装置：

1. 要打开维修挡板，握住两侧的挡板顶部，将其拉下。

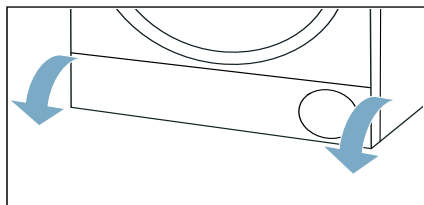

2. 用湿软布清洁维修挡板。

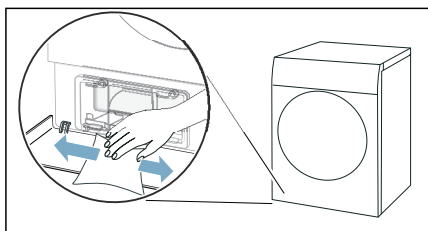

3. 将热能交换器盖板上的杆解锁。

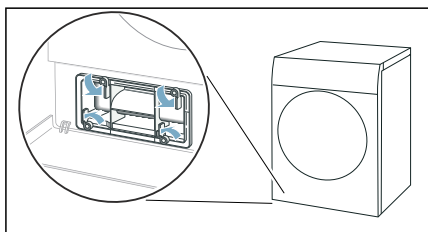

4. 通过握把，将热能交换器盖板向外拉出。

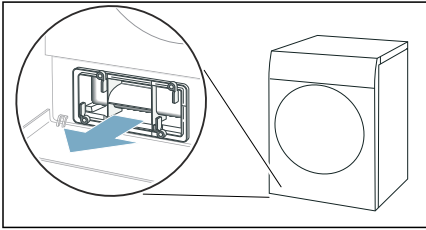

5. 使用软刷清洁热能交换器盖板。
提示：确保密封件上没有灰尘或碎片。
6. 将插片向外水平拉出。

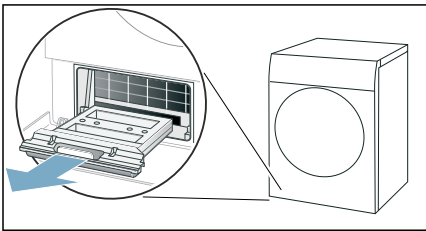

7. 在流水下冲洗插片，并将其烘干。

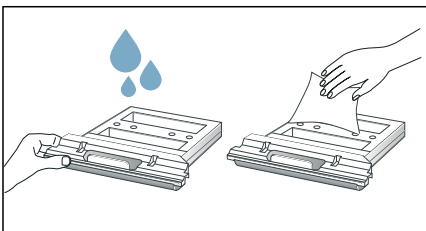

8. 用柔软的湿布擦拭电器中的开口。

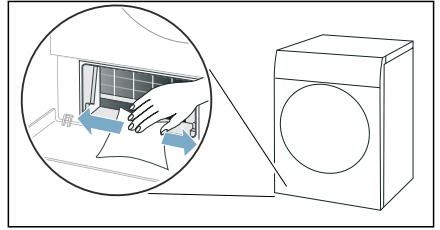

提示

- 注意不要损坏热能交换器，因为它是暴露的。
- 由于电器的自动清洁功能，您无需清洁热能交换器。

9. 将插片尽量向后水平滑入。

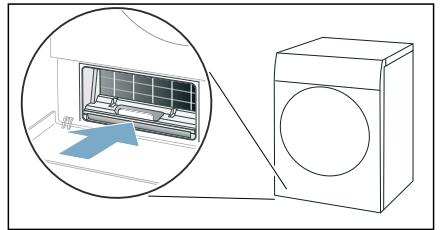

10. 握住手柄，将热能交换器盖板推入。

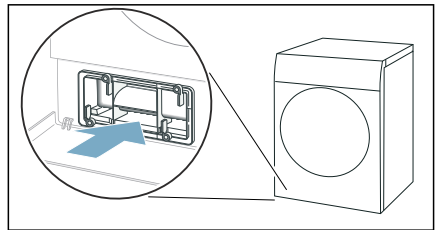

提示：您只可在插片已在电器的内部时将热能交换器盖板滑入。

11. 锁定热能交换器盖板上的杆。

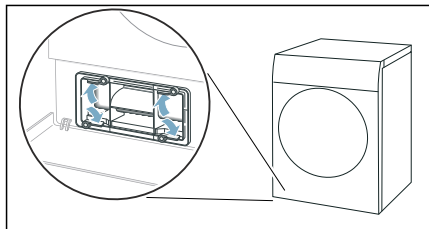

12. 关上维修挡板。

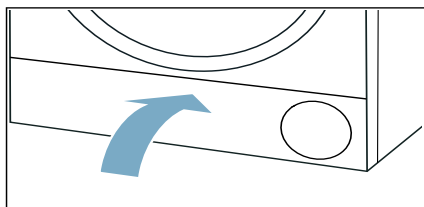

您现在已完成电器底座装置的清洁。

电器保养

电器自动清洁程序可进行下列设置：

您可以通过 设备设置  **自动清洁** 调用和执行简单的设备维护。这是一个附加清洁程序，用于清除设备中可能存在的轻微污垢沉积。

您可以通过 设备设置  **深层自动清洁** 调用和执行彻底的设备维护。这是一个附加清洁程序，用于清除设备中可能存在的顽固污垢沉积以及一个月以上停机时间后的异味。

在运行电器自动清洁程序前，电器必须相应地准备好。

警告

有烫伤 / 材料损坏 / 电器损坏的危险！

如果沸水或热水溢出或渗漏，则可能导致严重烫伤以及材料损坏和电器损坏。

请勿将沸水用于该电器及其部件或附件。

不要让热水或蒸汽接触到您的皮肤。

警告

有中毒 / 材料损坏的危险！

冷凝水不可饮用，因为可能被线头污染。

被污染的冷凝水可能对健康有害，并会导致材料损坏。



切勿饮用或再利用。

使电器做好电器自动清洁准备

使电器做好电器自动清洁准备

在您可以运行基本或深层自动清洁程序前，电器必须适当准备好。

按以下说明使电器做好保养准备：

1. 按下  开启电器。
2. 按下  开门 打开机门。
3. 取出衣物。

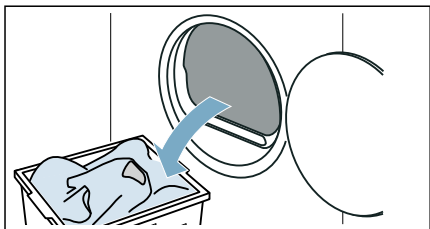

4. 清洁绒毛收集器。→ 29 页
5. 关闭机门。
6. 水平拉出冷凝水盒，将其倒空。

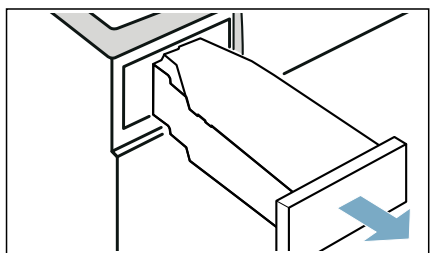

电器现在已准备好运行电器保养程序。

准备用于电器保养的冷凝水盒

如果您使用排水软管将冷凝水从电器中排出，必须在运行基本或深层自动清洁程序之前将冷凝水盒准备好。

按以下说明使冷凝水盒做好电器自动清洁准备：

1. 从冷凝水盒上的凹口中取出过滤器。

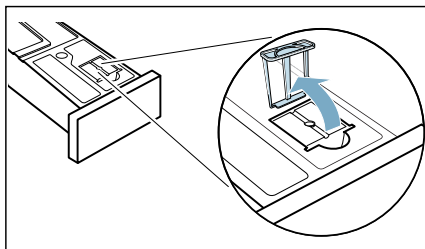

2. 取出插入在冷凝水盒凹口中的塞子。

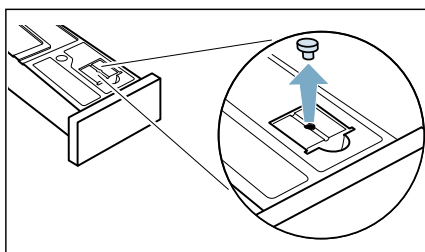

3. 将冷凝水盒转动 180°，使其掉头朝下，插入塞子。

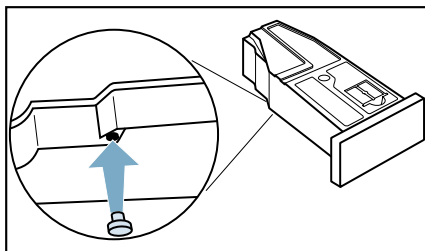

4. 插入过滤器，直到感觉盖子锁定到位。

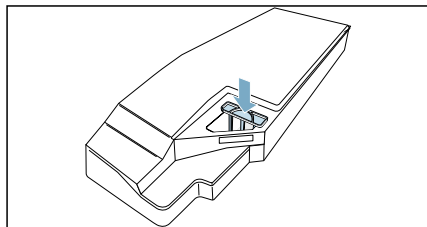

注意！

如果不插入过滤器，绒毛会进入电器中，进而损坏电器。

电器只能在插入过滤器后才能使用。

现在，冷凝水盒已经准备好，可以用于自动清洁程序。

提示：如果您使用排水软管将冷凝水从电器中排出，请在运行基本或深层自动清洁程序之后按相反顺序执行这些步骤。

运行自动清洁程序

您可以通过 设备设置 自动清洁 调用和执行简单的设备维护。这是一个附加清洁程序，用于清除设备中可能存在的轻微污垢沉积。

提示：简单的设备维护会持续大约 1 小时。

调用电器自动清洁程序

使用电器一段时间后，您可以通过菜单或自动显示在显示屏中的消息调用自动清洁程序。

通过菜单按照下列步骤调用电器保养程序：

1. 使电器做好清洁准备。→ 47 页
2. 按下 菜单 。

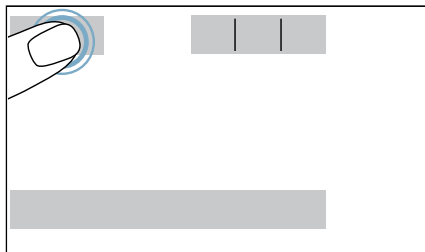

显示菜单。

3. 按压 设置 。
4. 滚动各个程序，直至 自动清洁 高亮显示。

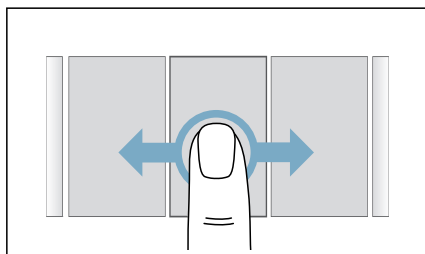

5. 按下高亮显示设置下方的消息。

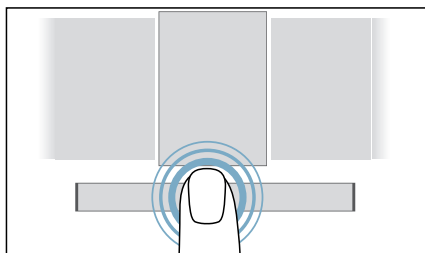

6. 确认显示屏中的消息。
您现在可以运行电器自动清洁程序。

通过消息按照下列步骤调用电器自动清洁程序：

提示：在该电器使用一段时间后，显示屏自动显示消息：**自动清洁需要执行，以得到更好的烘干效果。总时间约 40min。**您可以通过该消息调用自动清洁程序。

1. 使电器做好清洁准备。→ 47 页
2. 确认显示屏中的消息。

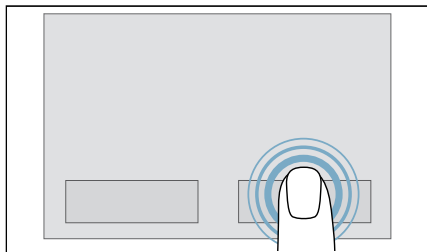

提示：您还可以取消自动清洁，并将它推迟到以后。该消息接着提醒您彻底执行自动清洁程序。

您现在可以运行电器自动清洁程序。

提示：按下 ^ / < 返回至上一级屏幕。

运行电器自动清洁程序

按以下说明运行自动清洁程序：

1. 将大约 1 ½ 升温水倒入到冷凝水盒。

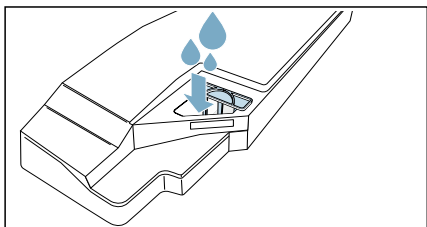

提示：始终水平握住装满水的冷凝水盒，以防液体溢出。

2. 装入冷凝水盒，使其卡入到位。

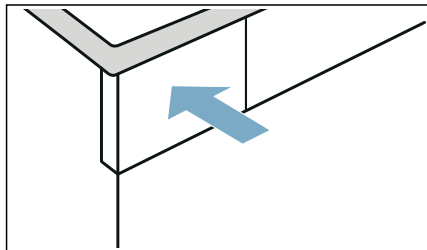

3. 按下 ▷|| 开始 / 暂停。

电器自动清洁程序启动，信号音响起。

提示：在电器自动清洁程序过程中，您无法通过 ▷|| 开始 / 暂停 暂停电器。电器保养程序启动后，显示屏上显示消息，信号音响起。

4. 水平拉出冷凝水盒，将其倒空。

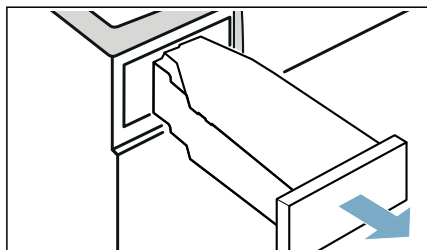

5. 装入冷凝水盒，使其卡入到位。

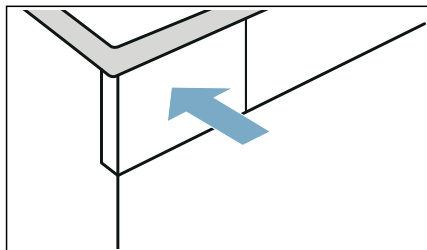

6. 按下 ⏻ 进入待机模式。

您现在已完成电器保养程序。

运行深层自动清洁程序

您可以通过 设备设置  深层自 动清洁 调用和执行 彻底的设备维护。这是一个 附加清洁程序，用于清除设备中可能存在的 顽固污垢沉积 以及一个月以上停机时间后的 异味。

提示

- 深度自动清洁程序运行大约 4 小时。当程序正在运行时，如果您未执行所需步骤，程序可能需要更长时间。
- 一旦启动深层自动清洁程序，则无法取消。
- 当您运行深层自动清洁程序时，您将需要使用原装电器护理剂。这可使用备件号 **00311829**，从我们的售后服务订购。所有国家的联系信息均可在随设备提供的售后服务目录中查找。

警告

有受伤 / 材料损坏 / 电器损坏的危险！
使用其他品牌的备件和附件非常危险，可能会造成伤害、材料损坏或电器损坏。为安全起见，请使用原装零配件。



注意！

材料损坏 / 电器损坏

如果倒入电器的洗涤剂或清洁剂分量不对，可能会造成材料损坏或电器损坏。根据制造商说明使用洗涤剂 / 护理剂 / 清洁剂和柔顺剂。

调用电器自动清洁程序

通过菜单按照下列步骤调用电器保养程序：

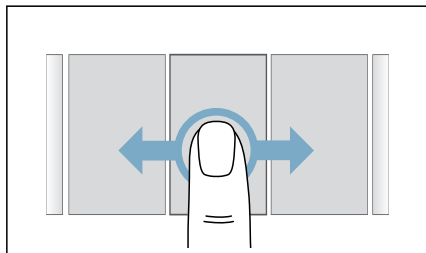

1. 使电器做好清洁准备。→ 47 页
2. 按压  设置。
3. 滚动各个程序，直至  深层自 动清洁 高亮显示。

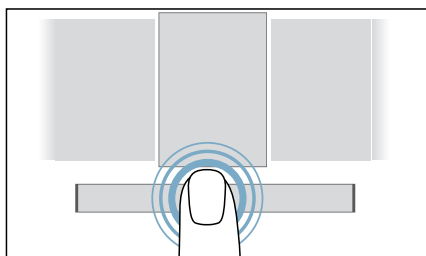

4. 按下高亮显示设置下方的消息。



5. 确认显示屏中的消息。
您现在可以运行电器自动清洁程序。

提示： 按下  /  返回至上一级屏幕。

运行电器自动清洁程序

按以下说明运行自动清洁程序：

1. 将一瓶原装电器护理剂和大约 1 ½ 升温水倒入冷凝水盒。

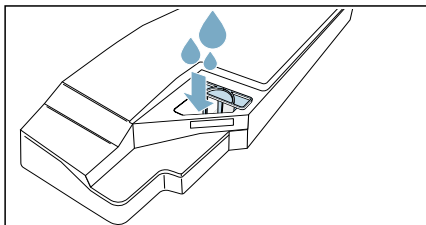

提示：始终水平握住装满水的冷凝水盒，以防液体溢出。

2. 装入冷凝水盒，使其卡入到位。

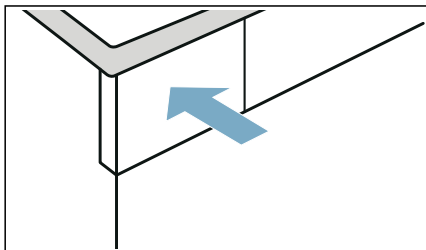

3. 按下 ▷|| 开始 / 暂停。

电器自动清洁程序启动，信号音响起。

提示：在电器自动清洁程序过程中，您无法通过 ▷|| 开始 / 暂停 暂停电器。

在大约 3 小时后，设备维护程序将设备停机，并在显示屏中显示 设备维护第一部分 已完成。

4. 确认显示屏中的消息。

5. 水平拉出冷凝水盒，将其倒空。

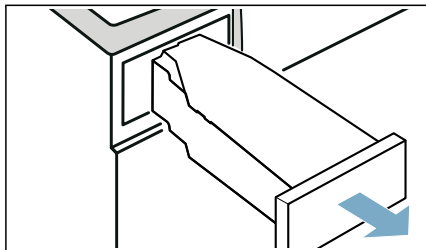

6. 将大约 1 ½ 升温水倒入到冷凝水盒。

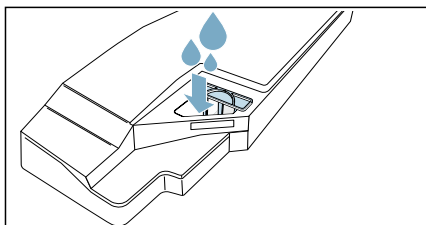

提示：始终水平握住装满水的冷凝水盒，以防液体溢出。

7. 在水平方向上小心地摆动冷凝水盒，将其倒空，以处理剩余的原装电器护理剂。

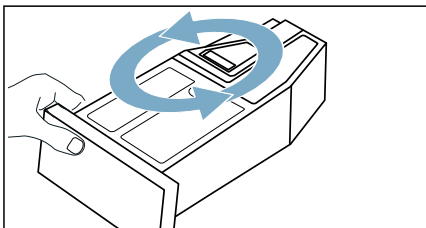

zh 电器自动清洁

- 继续将大约 1 ½ 升温水倒入到冷凝水盒。
- 装入冷凝水盒，使其卡入到位。

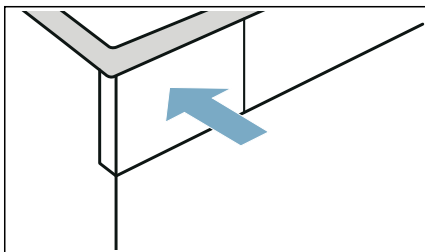

- 按下 ▷|| 开始 / 暂停。
恢复电器自动清洁程序。
提示：在电器自动清洁程序过程中，您无法通过 ▷|| 开始 / 暂停 暂停电器。
电器保养程序启动后，显示屏上显示消息，信号音响起。
- 再次倒空冷凝水盒。
- 装入冷凝水盒，使其卡入到位。

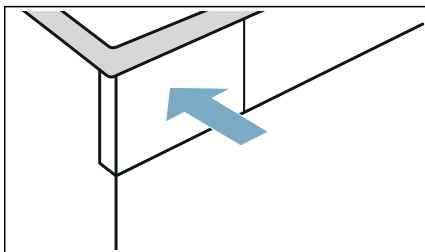

- 按下 ⏻ 进入待机模式。
您现在已完成电器保养程序。

电器帮助

故障	原因 / 措施
电器不会启动。	检查电源插头和保险丝。
漏水。	<ul style="list-style-type: none"> ■ 电器可能放置不平衡。水平放置电器。 ■ 在底座装置中，确保： <ul style="list-style-type: none"> – 热交换器盖板正确锁定。 – 盖板的密封件上没有灰尘或碎片。 → 44 页 ■ 如果安装了可选排水软管*，请确保排水软管正确连接。 → 40 页
无电。电器门无法自动打开。	手动打开电器门 → 26 页
电器暂停，但滚筒转动。	电器检测到高温，并启动 CoolDown 过程。温度调节可能需要 10 分钟。您可以随时打开电器门取消 CoolDown 程序。
程序将不会启动	<p>请确保：</p> <ul style="list-style-type: none"> ■ 门已关闭。 ■ ∞ (童锁已启用) 已停用 ■ 您已按下 ▷ 开始 / 暂停 <p>提示： 如果通过程序设置设定了预约结束 ⌚ (结束于)，程序将随后启动。</p>
程序持续时间的显示会随着烘干进程而变化。	这不是故障。湿度感应器测量衣物中的残留水分，并调节程序持续时间 (定时程序除外)。
起皱。	<ul style="list-style-type: none"> ■ 超过干衣量或为衣物类型选择了错误的程序。所有需要的信息均可在程序表中找到。→ 20 页 ■ 一旦烘干程序结束，从滚筒中取出衣物。衣服留在滚筒中会起皱。
衣服没有烘干，或仍然太湿。	<ul style="list-style-type: none"> ■ 程序结束之后，温热的衣物会让人感觉比其实际状态更湿。展开衣物，使其冷却。 ■ 调整烘干时间或增加干衣度。这将延长烘干时间，但温度将保持不变。 ■ 为仍然潮湿的衣物选择定时程序，增加烘干时间。 ■ 衣物较少时，请选择定时程序。 ■ 切勿超过程序的最大洗衣量。→ 20 页 ■ 清洁滚筒中的湿度感应器。传感器的表面可能会覆盖一层致密的水垢或洗涤剂和护理剂残留物，这会影响传感器的性能。→ 43 页 ■ 由于冷凝水盒装满或超过最大烘干时间，电源中断，造成烘干中断。 <p>提示： 同样参见干衣技巧。→ 25 页</p>

烘干时间过长。	<ul style="list-style-type: none"> ■ 电器内部可能有绒毛。这会增加所需的烘干时间。去除绒毛。→ 29 页 ■ 热能交换器内可能有绒毛。运行自动清洁程序。→ 48 页 ■ 如果电器上的进风口堵塞或未完全打开，这可能会增加烘干时间。确保进风口畅通。 ■ 如果环境温度低于 15 °C 或高于 30 °C，则可能增加烘干时间。 ■ 室内空气循环不足可能会增加烘干时间。确保室内通风良好。
电器中有异味	运行深层自动清洁程序。→ 50 页
我无法连接至我的家庭网络。	<ul style="list-style-type: none"> ■ Wi-Fi 已关闭。若要连接至您的家庭网络，请开启 Wi-Fi。📶 必须出现在显示屏上。 ■ Wi-Fi 已开启，但无法建立至您家庭网络的连接。检查家庭网络是否可用或尝试再次连接至家庭网络。
Home Connect 不工作。	<ul style="list-style-type: none"> ■ 您可访问 www.home-connect.cn 找到 Home Connect 问题的解决方法。 ■ Home Connect 功能是否可用取决于在您所在国家的 Home Connect 服务（例如：应用程序的提供）是否可用。Home Connect 服务并不是在每个国家都可用，详情请查看：www.home-connect.cn。
房间湿度增大。	确保房间通风情况良好。
烘干期间出现不寻常的噪声。	在烘干过程中，泵和压缩机在正常运行时会产生噪声。这并不表明电器存在故障。
尽管正在烘干，但电器表面温度不高。	这不是故障。电器使用热泵实施低温高效烘干。
烘干程序停止。	如果烘干程序由于电源故障而停止，重启程序或取出衣物并将其展开。
尽管电器已连接到排水软管，但冷凝水盒中仍存在残留水*。	如果安装了可选排水软管，冷凝水盒中的残留水是为了机器的自清洁功能准备。

* 取决于电器的配置方式或可用附件

提示：如果您无法通过关闭再启动电器自行排除故障，请与我们的客服人员联系。
→ 59 页

搬运电器

警告

有受伤 / 材料损坏 / 电器损坏的危险！

如果您为了提举或搬运电器而抓住电器的任何突出部件（如电器门），这些部件可能会脱落并造成伤害。

请勿为了搬运电器而抓住电器的任何突出部件。

警告

有受伤危险！

- 机器很重。提举电器可能造成伤害。请勿独自提举电器。
- 电器的尖锐边缘可能会划伤手。切勿握住电器的尖锐边缘。提举电器时请穿戴防护手套。

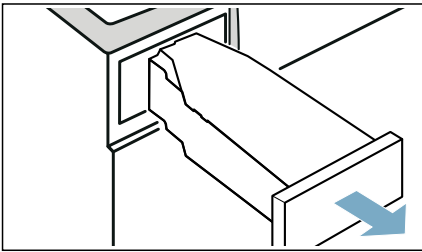

按以下说明准备搬运电器：

1. 水平拉出冷凝水盒，将其倒空。

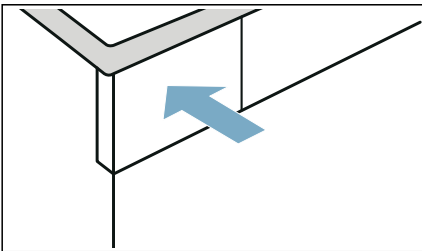

2. 将冷凝水盒推回到电器中，直至感觉锁定到位。



3. 接通机器。
4. 设置任意程序。
您的程序现在已设置，相应的程序设置显示。
5. 按下  开始 / 暂停。
6. 等待 5 分钟。
冷凝水将被排放。
7. 再次倒空冷凝水盒。
8. 如已安装，请从洗脸盆、虹吸管或地面排水管拆下排水软管。→ 40 页
注意！
将排水软管固定到电器上，以防止其滑出。请勿扭结排水软管。
9. 按下  进入待机模式。
10. 断开电器的电源。
电器现在已经准备好搬运。

注意！

有材料损坏 / 电器损坏的危险

虽然经过排水，但电器中会始终有一些残留水。任何残留水分都有可能泄漏，从而导致材料损坏。因此，搬运时应将电器直立。

 能耗值

能耗值表

程序	用于为衣物脱水的 脱水转速 (单位: rpm)	持续时间 ** (单位: 分钟)	能耗 (单位: kWh)
 棉织物		9 kg	9 kg
全干即穿  *	1400	143	1.62
	1000	162	1.91
	800	182	2.20
微干挂烫  *	1400	109	1.15
	1000	128	1.44
	800	148	1.73
 化纤		3,5 kg	3,5 kg
全干即穿  *	800	58	0.52
	600	66	0.63

* 使用外部排水软管时，程序设置符合适用 IEC61121 标准。

** 根据织物类型、待烘干衣物的组成、衣物中的残余水分、干衣度设定值、装入的衣量、环境条件以及所启用的其他功能，实际数值可能与规定值有差别。

技术规格

尺寸:

850 x 600 x 640 mm

(高 x 宽 x 深)

重量:

56 kg (取决于型号)

电源连接:

额定电压: 220 V, 50Hz

额定电流 10 A

额定功率 800 W

最大干衣量:

9 千克

使用环境条件: (根据 GB/T 23118)

环境温度: 0 - 40°C, 无冻结

相对湿度: 小于 80% (25°C), 无冷凝水



处置

请以环保方式处理包装材料。

让包装材料远离儿童，包装材料不是玩具。

再加工及再利用包装材料可以节约原材料，减少废料。

所使用的所有包装材料均为符合保护环境要求及可再利用的。旧机器包含可再利用的有用材料，请协助正确处理或回收利用而对环境做出贡献。

产品中有害物质的名称及含量

部件名称	有害物质					
	铅 (Pb)	汞 (Hg)	镉 (Cd)	六价铬 (Cr(VI))	多溴联苯 (PBB)	多溴二苯醚 (PBDE)
印刷电路组件	x	o	o	o	o	o
显示屏	x	o	o	o	o	o
控制系统	x	o	o	o	o	o
电源线及连接线	x	o	o	o	o	o
泵及驱动器	x	o	o	o	o	o
箱体组件	o	o	o	o	o	o
门体组件	x	o	o	o	o	o
滚筒组件	x	o	o	o	o	o
水系统组件	x	o	o	o	o	o

本表格依据 SJ/T 11364 的规定编制。

o 表示该有害物质在该部件所有均质材料中的含量均在 GB/T 26572 规定的限量要求以下。

x 表示该有害物质至少在该部件的某一均质材料中的含量超出 GB/T 26572 规定的限量要求。

提示：上表包含了本公司生产的此类产品的全部部件，本产品的部件以实际配置为准。如您对此有任何疑问，请拨打本产品所提供的公司客服电话。

产品环保信息提示性说明

请按照产品说明书的要求使用和维护本产品，不当利用或者处置本产品可能会对环境 and 人类健康造成影响。

依照国家《废弃电器电子产品回收处理条例》的有关规定，当您计划将此产品废弃时，请将其交给具有废弃电器电子产品处理资质的处理企业进行处理。产品中有害物质含量信息参考上表。

注意！

有火灾 / 中毒 / 材料损坏和电器损坏的危险

本电器含有环保但易燃的 R290 制冷剂。如果未能正确处置，可能导致火灾或中毒。正确处置电器，切勿损坏制冷回路中的管道。



售后服务

如果您无法通过关闭再启动电器自行排除故障，请与我们的客服人员联系。→ 随附售后服务目录或封面

我们会找出合适的解决方法，并尽量避免工程师不必要的上门服务。

请向客户服务部门提供洗衣机的产品型号 (E-Nr.) 和生产编号 (FD)。

E-Nr. _____ FD _____

E No. 产品编号
FD 生产编号

您可在这里找到相关信息，具体取决于机型*：

在机门内部*/打开的服务挡板上*以及电器后背上。

请信赖制造商的专业服务。

如需帮助请与我们联系。这样，您可以确保维修是由经过培训的服务工程师使用原装备件来完成的。



感谢您购买博世家电！

立即在 MyBosch 上为您的电器注册，便可直接获得如下福利：

- 专家级电器使用提示与技巧
- 保修延长选项
- 附件和备件折扣
- 易于获得数字手册和所有电器数据
- 便于享受博世家电服务

注册免费而简单 - 同样针对移动电话：

www.bosch-home.com/welcome

BOSCH
HOME APPLIANCES
SERVICE

需要帮助吗？ 可以从此处获取。

针对博世家电的专家级建议，需要博世专家帮助解决问题或维修。

了解博世支持您的各种方式：

www.bosch-home.com/service

随附的服务目录中列出了所有国家的联系信息。

Robert Bosch Hausgeräte GmbH
Carl-Wery-Straße 34
81739 München, GERMANY
www.bosch-home.com



博世家电官方微信公众号



9001460883 (9907)

zh