



立即在  
MyBosch 上为您的  
电器注册,  
便可获得免费礼遇:  
[bosch-home.com/  
welcome](http://bosch-home.com/welcome)







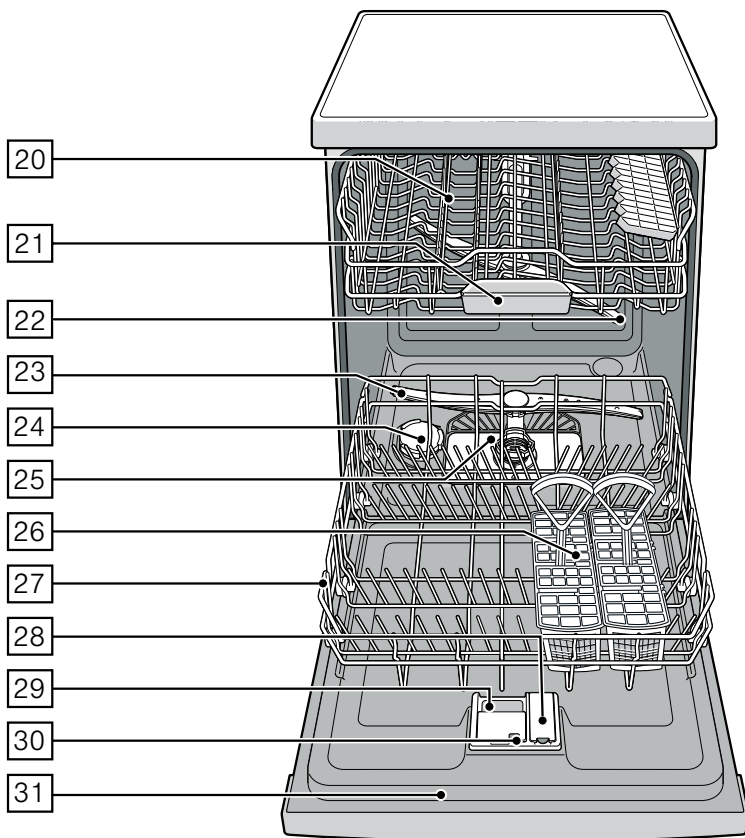
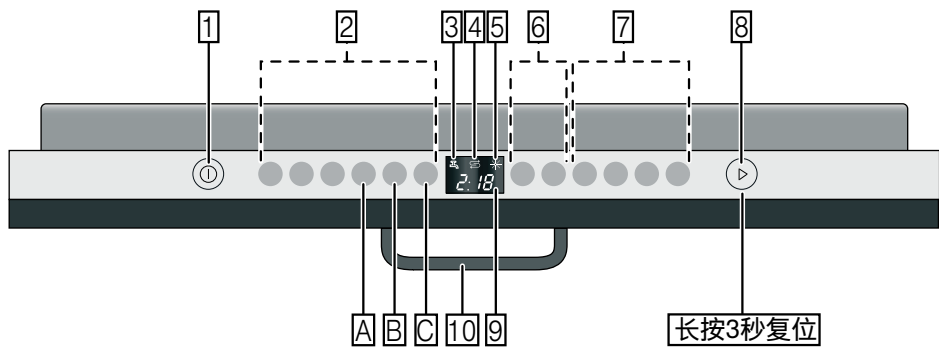

全自动型洗碗机  
SJV46JX00C  
SJV46JX01C

zh 使用说明书



# 目录

 使用范围 .....	4	 操作洗碗机.....	14
 安全注意事项 .....	4	洗碗机准备 .....	14
启用本机前 .....	4	洗涤程序数据 .....	14
运输 .....	4	开机 .....	14
安装 .....	4	信息灯 .....	14
日常使用 .....	4	显示剩余的程序运行时间 .....	15
损坏 .....	5	预约功能 .....	15
旧机器处理 .....	5	程序结束 .....	15
 环境保护 .....	6	洗涤程序结束后自动关机 .....	15
包装处理 .....	6	关机 .....	16
旧机器处理 .....	6	暂停洗涤程序 .....	16
 了解您的洗碗机 .....	7	终止洗涤程序 (复位) .....	16
控制面板 .....	7	变更已选的洗涤程序 .....	16
洗碗机内部 .....	8	加强烘干 .....	16
显示屏菜单 .....	9	 清洁和维护 .....	17
 餐具 .....	10	洗碗机的整体状况 .....	17
不适合用洗碗机洗 .....	10	软化盐和漂洗剂 .....	17
玻璃制品和其他器皿被破坏 .....	10	滤网 .....	17
餐具的摆放 .....	10	冲刷臂 .....	18
上层碗篮示意图 .....	10	 客户服务 .....	18
下层碗篮示意图 .....	11	 安装和接通 .....	19
多功能餐具篮 .....	11	产品装箱清单 .....	19
叠架 .....	11	安全注意事项 .....	19
折叠式置盘架 .....	12	技术参数 .....	19
烤盘喷头 .....	12	执行标准 .....	19
餐具的取出 .....	12	安装洗碗机 .....	20
 洗涤程序一览表 .....	13	排水连接 .....	20
洗涤程序选择 .....	13	自来水连接 .....	20
 增值功能 .....	14	电气连接 .....	20
少量餐具 .....	14	拆卸洗碗机 .....	20
除菌倍护 .....	14	搬运洗碗机 .....	21
加速省时 .....	14	防冻保护 .....	21
加强烘干 .....	14		
加强漂洗 .....	14		
下层劲洗 .....	14		



## 使用范围

- 本机器适于在私人家庭及非商业环境中使用。
- 洗碗机只能在家中使用，且只能将它用来洗涤家用餐具。
- 本机器最高可在海拔 4000 米使用。



## 安全注意事项

凡年满 8 岁的孩童，身体、感官或智力有缺陷的人士以及缺乏相关经验和知识的人士，必须在负责其安全人员的监督下或了解设备安全及相关危险的人员指导下才可使用本洗碗机。

请勿让孩童将本机当成玩具玩耍。8 岁以上的孩童除非在监督下，否则不得进行清洁及维护的工作。

请确保 8 岁以下的孩童远离本机及其电源线。

## 启用本机前

请仔细阅读使用及安装说明书！说明书内有关于本机安装、使用以及维护的重要信息。

请妥善保管所有资料以备日后查阅或提供给日后的使用者。

您可在我们的网页免费下载使用说明书。相关网址资料请参阅本说明书的背面所示。

## 运输

1. 请立即检查包装及洗碗机是否在运送途中受到损坏。若发现洗碗机已有损坏现象，请勿强行使用。请咨询供应商。
2. 请妥善处理包装材料。
3. 请勿让孩童玩耍包装材料和其零件。折叠的纸箱和塑料薄膜可能会有导致窒息的危险。

## 安装

- 请注意，请勿随意触及安装好的洗碗机背面（因表面发热装有触摸保护）。
- 请您按照安装说明书进行本机的安装及接通。
- 安装时，请您务必切断洗碗机的电源。
- 请确保家中所安装的电气接地系统已按规定安装。
- 电气连接的条件应与铭牌 [31] 上所标示的说明一致。
- 本机的电源线若受损，请务必使用专门的电源线进行更换。为防止发生危险，仅可向客户服务购买。
- 安装本机后，插头必须能随手触及。参见电气连接章节
- 若将洗碗机安装在高橱柜中，请务必将高橱柜按规定固定好。
- 若安装下嵌式或嵌入式洗碗机，仅可安装在以螺丝固定于相邻橱柜上的工作台面下方，以确保机器的稳定性。
- 若将洗碗机安装在其他家用电器的上方或下方，请在安装前仔细阅读各个欲与洗碗机组合安装家电的安装说明进行正确的安装；若无相关信息或注意事项，请您咨询此家电的制造商客服，若明确表示不允许与洗碗机组合安装，请勿将洗碗机安装在此家电的上方或下方。
- 为了确保各个组合安装家电的使用安全性，请您在安装时也务必遵照洗碗机的安装说明书。
- 请勿将本机安装在热源附近（暖气设备、蓄热器、锅炉或其他产生热能的设备）。也请勿将本机安装在灶具的下方。同时请注意，若洗碗机周围有煤气管道、电源线以及其他安装零件，请避免直接接触洗碗机。因洗碗机产生的热量可能会影响以上零件的寿命而带来安全隐患。

## 日常使用

请注意洗涤剂 and 漂洗剂产品包装上的安全和使用注意事项。

## 损坏

- 仅限专业技术人员进行维修和介入操作。务必将本机与电源断开。拔出电源插头或关闭保险装置。关上水龙头。
- 若发生损坏的情况，特别是控制面板（裂痕、破洞、按键脱落）或者机器门功能异常时，请勿继续使用。拔出电源插头或关闭保险装置。关上水龙头，并联系客服服务。

## 旧机器处理

1. 请立即处理废弃的机器，使其无法再继续使用，以防止事故的发生。
2. 请您将旧机器按有关规定处理。

### 警告

#### 受伤的危险！

- 洗碗机仅限在餐具摆放和取出时短暂打开，以免因绊倒而造成受伤。
- 请务必将刀具和其他尖锐物品的尖锐处朝下放置于多功能餐具篮内。
- 请勿将刀具的刃口直接接触碗篮。

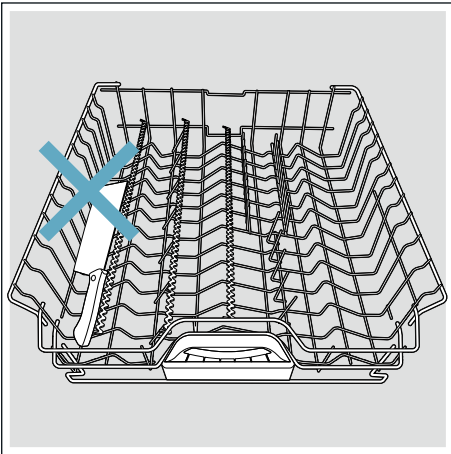

- 请勿攀坐或站立在开启的机器门上。
- 请注意，勿在独立式洗碗机的碗篮内放置过多的餐具。
- 若洗碗机无法安装在墙角并靠近侧边墙壁，基于安全因素，门铰链必须另外以盖板覆盖住（防止受伤危险）。

### 警告

#### 发生爆炸的危险！

- 请勿在洗碗机中使用任何溶剂，有发生爆炸的危险。
- 若您使用高浓度碱性或高浓度酸性清洁剂，特别是商业或工业清洁剂（例如用于自清洁程序），请勿将铝制品放入洗碗机中。有爆炸危险！

### 警告

#### 烫伤的危险！

在程序运行期间打开机器门时，请小心，可能会有热水从机器中溅出而造成烫伤的危险。

### 警告

#### 割伤的危险！

锋利和尖锐的物体或者玻璃碎片可能堵塞排水泵。如此排水泵将无法排出洗涤水，以致淹没过滤网。

### 警告

请注意：只有专业技术人员，才可以对本机进行维修。若必须更换任何组件，请确定使用的是原厂备用零件。不正确的维修或使用非原厂备用零件，可能造成严重损坏，并让使用者面临严重的危险。

 **警告**

**对孩童有危险！**

- 请孩童远离包装材料。如果儿童玩耍洗碗机的包装塑料袋、薄膜或者其它包装部件，有把自己缠住或者把头部套住而发生窒息的危险。
- 请勿让孩童玩弄或操作洗碗机。
- 请让孩童远离洗涤剂和漂洗剂。这些洗涤剂可能会造成口腔、喉咙以及眼睛灼伤或窒息。
- 使孩童远离开着门的洗碗机。洗碗机中可能有被孩童误吞的小零件，机内的水非饮用水，可能还有残留的洗涤剂。
- 请注意，勿让孩童将手伸到洗涤剂助溶槽 [21] 中。孩童手指可能会被缝隙夹住。
- 若洗碗机安装于高橱柜，在打开或关上机器门时，请留意洗碗机机器门及橱柜门不会夹住或压住孩童。
- 孩童有可能会被锁在洗碗机内（因而窒息危险）或发生其他危险的情况。因此，报废的旧机应依下列方式处理：拔除电源插头，然后剪断并丢弃电源线。破坏机器门锁，让机器门无法关上。

 **环境保护**

新机的包装和旧机本身皆含有一些有用的原料，可回收再利用。

请分类处理各部件。

关于有效的回收处理方法，请咨询专业经销商或有关当地政府部门。

**包装处理**

本机所有的塑料部件皆有国际标准的标示符号（例如，“PS”表示聚苯乙烯塑料）。因此，处理旧机时，这些塑料包装可加以分类丢弃，以利资源回收。

请注意“运输”章节中相关的安全注意事项。

**旧机器处理**

请注意“旧机器处理”章节中相关的安全注意事项。



本机器已经根据欧盟有关废弃电气和电子设备的法令 2012/19/EU (waste electrical and electronic equipment – WEEE) 进行了标记。该指令明确规定欧盟合法回收及再利用旧设备的范围。

# 了解您的洗碗机

## 控制面板

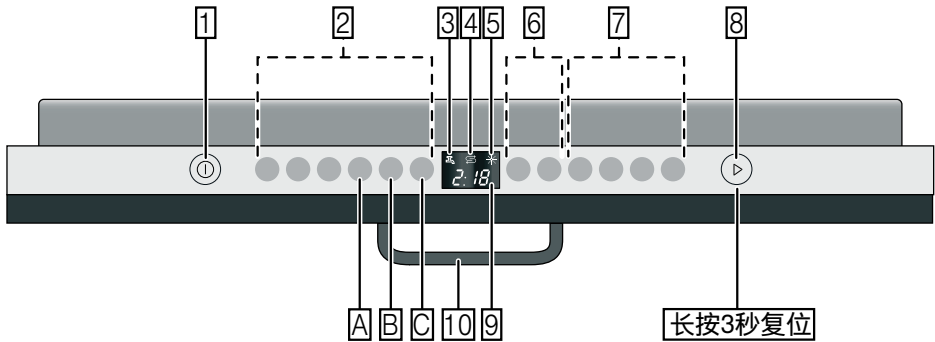

- 1 电源开关
- 2 主程序选择按键 \*
- 3 “检查进水管”指示灯
- 4 软化盐不足指示灯
- 5 漂洗剂不足指示灯
- 6 预约功能
- 7 增值功能 \*
- 8 开始键
- 9 显示屏
- 10 开门把手 (您需另行购买)

主程序区的最后 3 个按键 (从左向右的顺序) 为 **A**、**B** 和 **C** 按键, 位置如上图所示。

您可以通过按键 **A**、**B** 和 **C** 更改一些设置 (如软化盐的添加量、漂洗剂剂量等)。

\* 功能数量及内容视您的洗碗机型号而定

## 洗碗机内部

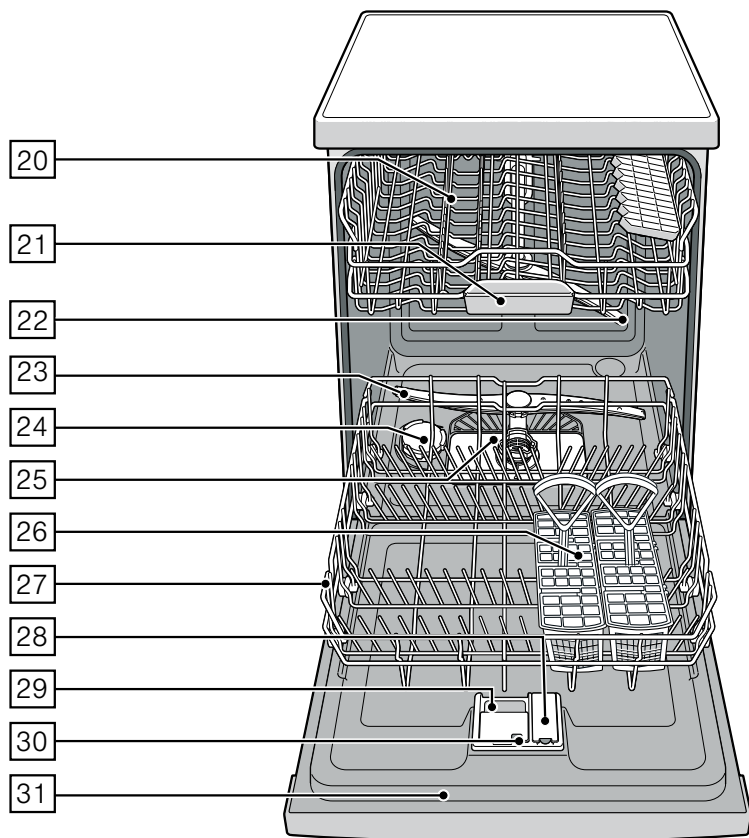

- 20 上层碗篮
- 21 洗涤剂助溶槽 / 上碗篮拉手
- 22 上冲刷臂
- 23 下冲刷臂
- 24 软化盐槽
- 25 滤网
- 26 多功能餐具篮
- 27 下层碗篮
- 28 漂洗剂槽
- 29 洗涤剂槽
- 30 洗涤剂槽锁紧销
- 31 铭牌



## 显示屏菜单

详细的功能设置请参阅相关的章节。

首次启动的设置参数	工厂默认设定	您所需要知道的信息
H 水硬度 H:00 - H:07	H:04	根据当地的水硬度匹配。在使用 3 合 1 洗涤剂时，请选择较低级。
r 漂洗剂 r:00 - r:06	r:05	漂洗剂用量将影响烘干效果。在使用 3 合 1 洗碗块时，请选择级别 0。
d 强烘干 d:00 - d:01	d:00 / 关闭	使玻璃和塑料餐具获得更好的烘干效果。
P 自动关机 P:00 - P:02	P:01	洗碗机将在程序运行完成后自动关机。
b 提示音 * b:00 - b:03	b:02	程序结束后的提示音大小。
S 时间之光 * S:00 - S:02	S:01	当程序进行中，洗碗机的运行信息会映射到地板上。
I 信息灯 * I:00 - I:01	I:01 / 开启	程序进行中的视觉显示。

\* 视不同洗碗机的配置而定

## 餐具

### 不适合用洗碗机洗

- 木制餐具和碗碟；
- 易破损，带有花饰玻璃杯、工艺品和古董餐具，这类具有花饰的餐具不适合用洗碗机洗；
- 不耐热的塑料制品；
- 铜制或锡制器皿；
- 餐具表面带有烟灰、蜡、润滑脂或颜料等污垢的。
- 铝制品与高浓度碱性或高浓度酸性清洁剂，特别是商业或工业清洁剂一同使用。

釉面花饰、铝制和银制器皿在洗涤过程中可能会变色或褪色，某些玻璃类（例如：水晶玻璃制品）经多次洗涤后，也可能会变得不透明。

### 玻璃制品和其他器皿被破坏

#### 可能的原因：

- 玻璃的类型或者制造工艺。
- 洗涤剂的化学成分。
- 洗涤程序的水温。

#### 我们推荐：

- 仅限使用制造商标明为可用洗碗机洗涤的玻璃杯及瓷器。
- 使用标识为柔和的、对餐具无损坏的洗涤剂。
- 洗涤程序结束后，玻璃制品和刀叉应尽快从洗碗机中取出。

### 餐具的摆放

1. 请将餐具上大块的残留食物清除。无须预冲洗餐具。
2. 餐具摆放方式
  - 安全放置，避免翻倒。
  - 所有餐具的开口朝下。
  - 弧面或凹陷处可倾斜放置，以利于水可以迅速流出。
  - 切勿妨碍上冲刷臂 [22] 和下冲刷臂 [23] 的旋转。

小型餐具具有掉出碗篮的可能性，不可使用洗碗机洗涤。

### 上层碗篮示意图

米饭碗、面碗、醋碟、马克杯和玻璃杯等餐具的摆放 [20]。

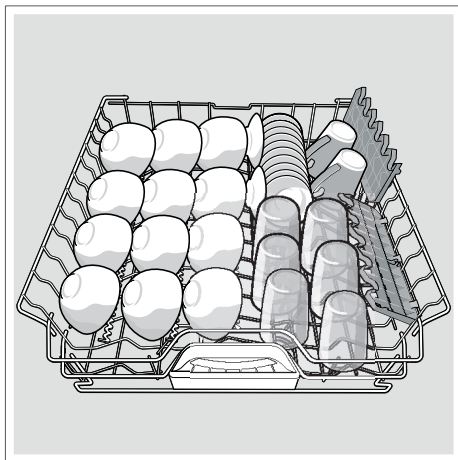

**提示：** 请注意，不要将餐具放到洗涤剂助溶槽 / 上碗篮拉手 [21]。这样会阻碍洗涤剂槽的盖板。

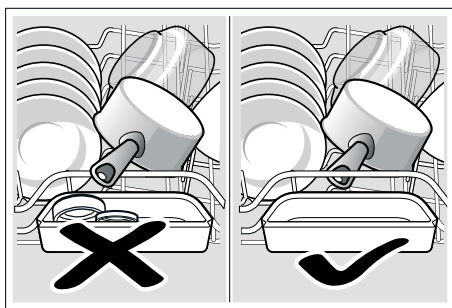

**提示：** 上层碗篮可以放置直径小于 20 厘米的餐具。

## 下层碗篮示意图

锅具、碗碟和多功能餐具篮的摆放 [27]。

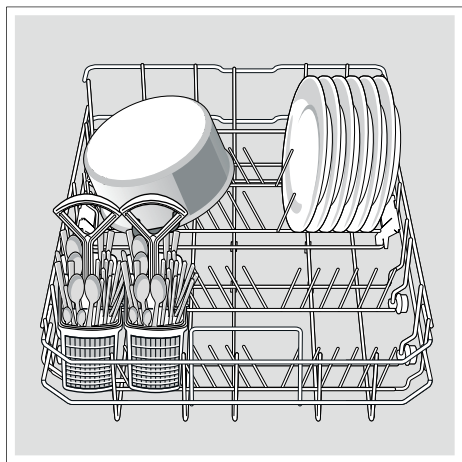

**提示：**如下图所示在下层碗篮 [27] 中最大可以放置直径 26 厘米的餐具。

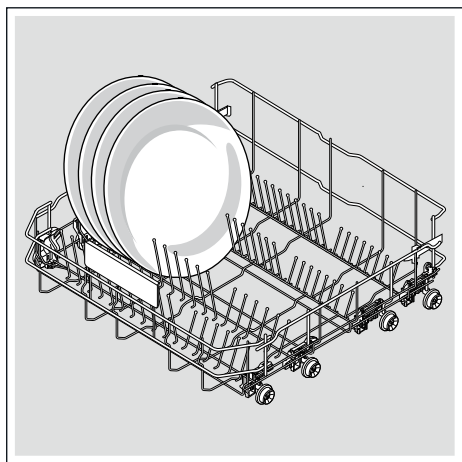

**建议：**特别脏的餐具（锅具）应摆放在下层碗篮。此处由于喷水力较强，洗涤效果较好。

## 多功能餐具篮

刀叉务必将尖端朝下放置，不必分类。筷子放入时，不应超过 25 厘米的长度。

**提示：**超过该长度的筷子在洗碗过程中可能会阻挡冲刷臂转动而影响洗涤效果。

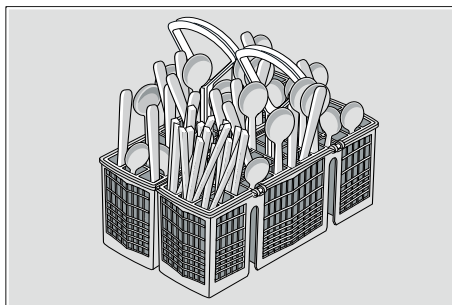

多功能餐具篮可以拿出，以便可以更方便的摆放锅具和碗碟。

## 叠架

叠架和叠架底下的空间可用于摆放小型马克杯和玻璃杯，也可摆放较大的叉匙类餐具，例如烹饪铲或上菜用的叉匙。不需要叠架时，可将叠架折叠收起。

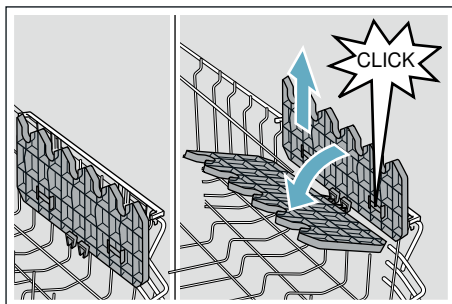

### 折叠式置盘架 \*

\* 折叠式置盘架的数量和折叠方向视您的洗碗机机型而定。

您可以折叠折叠式置盘架，使锅具、碗碟以及玻璃杯的摆放空间更大。

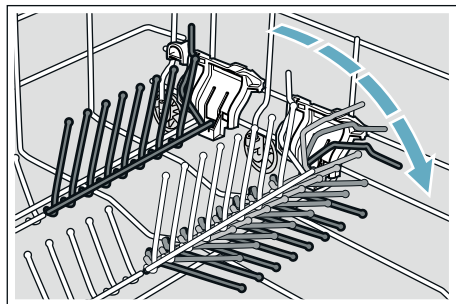

### 烤盘喷头 \*

\* 视您的洗碗机机型而定

您可使用烤盘喷头清洁大型烤盘或烤网以及大型盘子（菜盘、意粉碟、餐盘）。

按以下方法插入喷头：

1. 取出上层碗篮 [20]。
2. 如图所示插入喷洗头，并向右旋转。喷头已卡入。

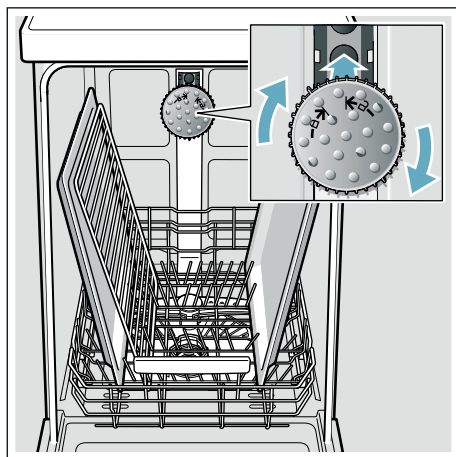

为了确保喷头能喷洗到所有烤盘和网架，请依图所示摆放（最多 2 个烤盘，2 个网架）。

**提示：** 请注意，使用洗碗机时，务必装上上层碗篮 [20] 或者烤盘喷头！

### 餐具的取出





为避免水从上层碗篮滴到下层碗篮的餐具上，建议先取出下层碗篮的餐具，再取出上层碗篮的餐具。

受热的餐具容易因碰撞而损坏！因此，建议程序结束后请将餐具留在洗碗机内冷却，一直到不会烫手再取出。

**提示：** 程序结束后，还可以在洗碗机内部看到一些水滴。这些水滴不会影响餐具的烘干效果。

## 洗涤程序一览表

本一览表包括所有可能会出现的洗涤程序。在您的洗碗机控制面板上，可找到这些对应的程序。

餐具类型	脏污程度	洗涤主程序	可选择的增值功能	程序运行
锅具、平底锅、不易损坏的餐具及刀叉筷匙等	普通粘性、烧焦的、干掉的、含淀粉或蛋白质的食物残渣	 日常洗	所有的	预洗 45°C 洗涤 70°C 首次漂洗 中间漂洗 最终漂洗 烘干
混合餐具及刀叉筷匙等	轻度干掉的日常食物残渣	 智能洗	所有的	通过传感器，依照脏污程度设定最佳化的洗涤程序。
		 节能洗	所有的	预洗 洗涤 50°C 中间漂洗 最终漂洗 烘干
		<b>1h</b> 即时洗	无	洗涤 65°C 中间漂洗 最终漂洗 烘干
		 夜静洗	少量餐具 除菌倍护 加强漂洗 下层劲洗	预洗 洗涤 50°C 中间漂洗 最终漂洗 烘干
容易损坏的餐具、刀叉、对温度敏感的塑料及玻璃杯	微粘的新鲜残留食物	 精致洗	加速省时 少量餐具 加强漂洗 下层劲洗	预洗 洗涤 40°C 中间漂洗 最终漂洗 烘干
所有的餐具类型	冷水冲洗；中间洗涤	 预冲洗	无	预冲洗
---	---	 自清洁	无	机器清洁 70°C

### 洗涤程序选择

您可根据餐具类型及脏污程度，选择适合的洗涤程序。  
特定程序配合特定增值功能温度最高可达 72 度。

## 增值功能

\* 根据不同的洗碗机配置可以选择不同的增值功能。

可通过增值功能键  进行设置。

### 少量餐具 \*

若只有少量餐具需要清洗（例如玻璃杯、马克杯、餐盘），可选择“少量餐具”增值功能。此增值功能可省水、省电又省时。在洗涤剂槽中，建议减少洗碗粉或洗碗块用量。

### 除菌倍护 \*

使用此增值功能将提高洗涤程序中的水温，以达到更高的卫生标准。此增值功能特别适于清洗切菜板或婴儿奶瓶。

### 加速省时 \*

使用“加速省时”的增值功能，根据所选的洗涤程序可缩减 20% 到 66% 的运行时间。为了缩短时间达到最佳洗涤效果，用水量和用电量将会提高。

### 加强烘干 \*

最终漂洗时，水温将提高并延长烘干时间，能够使塑料餐具达到更好的烘干效果。用电量会稍微提高。

### 加强漂洗 \*

增加漂洗次数，以获得更加洁净的效果。用水量会稍微提高。

### 下层劲洗 \*

特别适合于混合餐具的洗涤。您可以把污垢比较多的锅盘放在下层碗篮洗涤，同时把一般脏污程度与其他餐具放在上层碗篮洗涤。此时会增强下层碗篮的喷水压力，水温会稍微提高。

## 操作洗碗机

### 洗碗机准备

您的洗碗机已在出厂前接受过全面细致的检测，以确保正常运转。因此机器内留下一些水渍等残留，我们推荐您在安装好洗碗机后空机运行日常洗 / 自清洁 \* 程序（无需添加洗涤剂、漂洗剂、软化盐）。





\* 视您的洗碗机机型而定

### 洗涤程序数据

有关洗涤程序数据（耗电量、用水量）可参阅快速使用指南。该数值是在标准条件下且水硬度  $150\mu\text{S/cm}$  下的数值。不同的影响因素（例如水温或管路压力）可能导致不同的结果。

使用节能洗  $50^\circ\text{C}$  洗涤程序可以获得较好的洗涤效果并可显著地降低能耗。

### 开机

1. 将水龙头完全打开。
2. 打开机器门。
3. 打开电源开关 。  
“日常洗”洗涤程序显示灯在闪烁。如果不按下其他程序按键 ，机器则选择此程序。显示屏  会显示程序的预计运行时间。
4. 按下开始键 。
5. 关上机器门。  
洗涤程序启动。

### 信息灯（程序进行中的视觉显示）

程序进行中，机器门底下的地板上会出现一个光点。请等到看不到地板上的光点时，才表示程序结束，这时才能打开机器门。

如果未关闭机器门，光点会闪烁。如果您采用橱柜高处安装且机器下边与橱柜齐平的方式时，则看不到此光点。

此功能可根据下列步骤更改设置：

1. 打开机器门。
2. 打开电源开关 。

3. 请按下按键 **[A]** 不放并同时按下开始键 **[8]** 直到显示屏显示 *H:0...* 为止。
4. 同时放开两个按键。  
按键 **[A]** 的指示灯闪烁，显示屏会显示出厂前的预设值 *H:04*。
5. 请连续按下按键 **[A]** 几次，直到显示屏显示出厂前的预设值 *1:01*。
6. 按下按键 **[C]** 可以更改设置，显示屏显示 *1:00* 代表关闭此功能或者显示 *1:01* 代表激活此功能。
7. 按下开始键 **[8]**。  
机器将保存最新的设定值。
8. 关上机器门。

## 显示剩余的程序运行时间

选择洗涤程序时，显示屏将显示剩余的程序运行时间。程序的实际运行时间依水温、餐具量及脏污程度而定，因此会依所选洗涤程序有所变动。

## 预约功能

用预约功能可以使洗涤程序的开始时间最多推迟 24 小时。

1. 打开机器门。
2. 打开电源开关 **[1]**。
3. 长按下按键 **[6]** + 按钮，直到显示屏 **[9]** 跳到 *h:01*。
4. 连续按 **[6]** + 或 - 键几次，一直到显示您需要调的时间。
5. 按下开始键 **[8]** 来激活预约功能。
6. 若要解除预约开始功能所调的时间，请连续按下 **[6]** + 或 - 键几次，一直到显示屏 **[9]** 显示 *h:00* 为止。  
洗涤程序开始进行以前，随时可以更改所选择的洗涤程序。
7. 关上机器门。

## 程序结束

当显示屏 **[9]** 显示 *0:00* 数值时，便表示洗涤程序已结束。

程序结束时，机器会有提示音（嘀嘀声）会响起。此功能可根据以下步骤更改设置从而调整提示音大小：

1. 打开机器门。
2. 打开电源开关 **[1]**。
3. 请按下按键 **[A]** 不放并同时按下开始按键 **[8]** 直到显示屏显示 *H:0...* 为止。
4. 两个按键都放开。  
按键 **[A]** 的指示灯闪烁，显示屏 **[9]** 会显示出厂前预设的设定值 *H:04*。
5. 连续按下按键 **[A]** 几次，一直到显示屏 **[9]** 显示 *b:02* 为止。
6. 按下按键 **[C]**。此按键每按一次设定值会跳高一级，跳到 *b:03* 以后，会再跳回到 *b:00*（提示音关闭）。
7. 按下开始按键 **[8]**，机器会存储最新的设定值。
8. 关上机器门。

## 洗涤程序结束后自动关机

为了节约能源，洗碗机可在洗涤程序结束后 1 分钟或 120 分钟内自动关机。

可选的设定范围在 *P:00* 到 *P:02* 以内。

*P:00* 机器不会自动关机。

*P:01* 机器在 1 分钟过后将会关机。

*P:02* 机器在 120 分钟过后将会关机。

依如下步骤更改设定值：

1. 打开机器门。
2. 打开电源开关 **[1]**。
3. 请按下按键 **[A]** 不放并同时按下开始按键 **[8]** 直到显示屏显示 *H:0...* 为止。
4. 两个键都放开。  
按键 **[A]** 的指示灯闪烁，显示屏 **[9]** 会显示出厂前预设的调节值 *H:04*。
5. 重复按下按键 **[A]** 一直到显示屏 **[9]** 显示 *P:0...* 为止。
6. 按下按键 **[C]**。

## zh 操作洗碗机

此按键每按一次设定值会跳高一级，跳到  $P:02$  值以后，会再跳回到  $P:00$ 。

7. 按下开始键  $[8]$ 。  
机器会存储最新的设定值。
8. 关上机器门。

## 关机

请在洗涤程序结束后，马上操作下列步骤：

1. 打开机器门。
2. 关掉电源开关  $[1]$ 。
3. 将水龙头关紧。
4. 餐具冷却后，可以取出。

**提示：**洗涤程序结束后，建议让机器先自然冷却一些，再打开机器门。如此可避免机器内蒸汽逸出并从长期角度来看造成您厨房家具的损坏。

## 暂停洗涤程序

1. 打开机器门。
2. 关闭电源开关  $[1]$ 。  
指示灯熄灭。本机保留已保存的洗涤程序。  
若要在洗碗机被加热时打开机器门，请务必只将机器门半开着几分钟，然后再关上。机器门可能因膨胀（过压）而弹开或溢出水。
3. 如果继续洗涤程序，请重新打开电源开关  $[1]$ 。
4. 关上机器门。

## 终止洗涤程序（复位）

1. 打开机器门。
2. 按住开始按键  $[8]$  约 3 秒钟。  
显示屏  $[9]$  显示  $0:01$ 。
3. 关上机器门。  
洗涤程序约一分钟后就会停止。此时显示屏  $[9]$  显示  $0:00$ 。
4. 打开机器门。
5. 关掉电源开关  $[1]$ 。
6. 关上机器门。

## 变更已选的洗涤程序

按下开始按键  $[8]$  后，不能再换成其他程序。

如果确实需要换成其他程序，只能用通过终止洗涤程序（复位）的功能来换。

## 加强烘干

最终漂洗时，将以更高的温度工作，以达到更好的烘干效果。运行时间可能稍微延长。（小心易碎餐具！）

### 依如下步骤更改设定值：

1. 打开机器门。
2. 开启电源开关  $[1]$ 。
3. 请按下按键  $[A]$  不放并同时按下开始键  $[8]$  直到显示屏  $[9]$  显示  $H:0...$  为止。
4. 两个按键都放开。  
按键  $[A]$  的显示灯闪烁，显示屏  $[9]$  会显示出厂前预设的调节值  $H:04$ 。
5. 按下按键  $[A]$  连续几次，直到显示器  $[9]$  显示出厂前的预设值  $d:00$  为止。
6. 通过按下按键  $[C]$  可打开  $d:01$  或关闭  $d:00$  加强烘干功能。
7. 按下开始键  $[8]$ 。  
机器会存储最新的设定值。
8. 关上机器门。



## 清洁和维护

请定期检查与维护您的洗碗机，可避免故障发生。不仅省时，也能避免产生问题。

### 洗碗机的整体状况

- 检查冲刷臂是否有油脂和水垢堆积。

#### 若发现石灰垢堆积：

- 将洗涤剂倒入洗涤剂槽内。选择最高洗涤温度的程序，进行空机清洗。

#### 警告

##### 有害健康！

请勿使用其他含氯的家用洗涤剂！

仅限使用适于洗碗机的洗涤剂和/或洗碗机专用的去垢剂清洗洗碗机。



- 为了延长机器的使用寿命，请定期以洗碗机专用的清洁剂清洗洗碗机。
- 请用湿布定期清洗机器门密封条，以保持清洁和卫生。
- 长时间未使用本机时，应将门稍微打开，避免产生异味。

禁止使用蒸汽清洁机清洁洗碗机。若发生任何损坏，制造商对此不承担任何责任。

以湿布定期擦拭洗碗机的正面及控制面板。请勿使用粗糙的海绵或含磨砂的洗涤剂，否则表面可能因此刮伤。

不锈钢洗碗机：为避免锈蚀，请避免使用粗糙的海绵布擦拭。

### 软化盐和漂洗剂

当检查不足指示灯  和 / 或  亮起，请添加软化盐和 / 或漂洗剂。

### 滤网

滤网  能阻挡洗涤水中的大型异物进入排水泵中。这些异物可能会阻塞滤网。

滤网是由一个圆筒形过滤网、一个平板式的滤网和一个微型的滤网所组成。

1. 每次洗涤完后，检查滤网是否存有残留物。
2. 如图所示，请旋开圆筒形过滤网，并取出整个过滤装置。

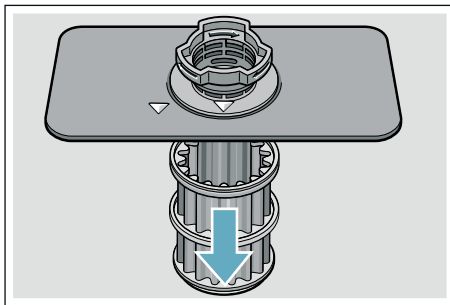
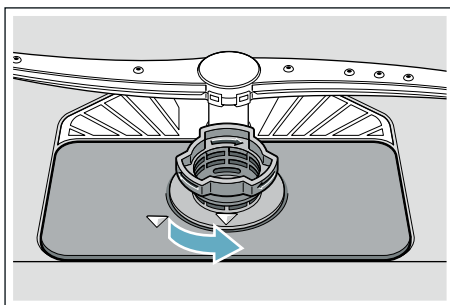

3. 清除残留物，然后用水将滤网冲洗干净。
4. 依相反顺序重新安装过滤装置，此时要注意关上后的箭头标记要对齐。

## 冲刷臂

洗涤水中的石灰垢与脏污可能阻塞冲刷臂 [22] 和 [23]

1. 检查冲刷臂的喷嘴口有无阻塞。
2. 旋开上冲刷臂 [22]。
3. 朝上拆卸下冲刷臂 [23]。

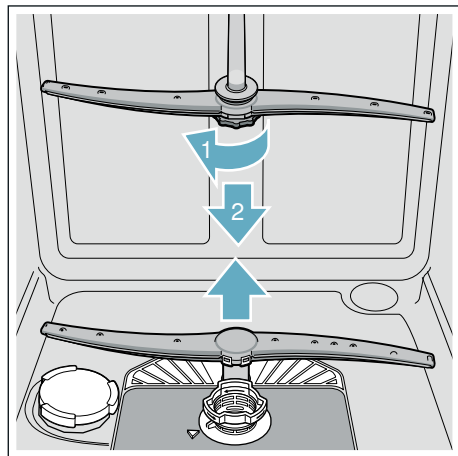

4. 用水将冲刷臂冲洗干净。
5. 将冲刷臂重新装上（啮合或旋紧）。

## 客户服务

若上述建议无法解决您的问题，请联系客户服务。我们为您找到解决办法，而且往往不需技术人员上门服务。您可在本说明书的背面或随附的客服保修卡中取得联系信息。拨打客服电话时，请告知洗碗机的产品编号 (E-Nr.=1) 及制造编号 (FD = 2)，您可在机器门的铭牌 [31] 上查看这两项数据。

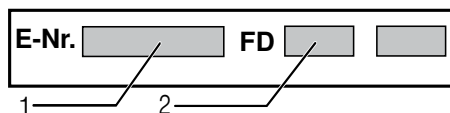

您可以完全信任制造商的专业技术。请联系我们，让受过完整训练的维修人员为您提供维修服务，以及提供合适的原厂备用零件。

## 安装和接通

洗碗机必须正确连接，否则无法正常运转。排水、进水及电气负载皆必须符合以下步骤或安装说明书规定的标准。

依正确的顺序安装洗碗机：

1. 收到洗碗机时，先进行检查。
2. 安装洗碗机。
3. 排水系统连接。
4. 自来水供水连接。
5. 电气连接。

### 产品装箱清单

若发现问题，请联系购买机器的供应商或者联系本公司的客户服务。

- 洗碗机 1 台
- 使用说明书 1 本
- 安装说明书 1 张
- 快速使用指南 1 张
- 保修卡 1 张
- 盐仓漏斗 1 个 \*
- 安装材料附件包（清单详见安装说明书）\*

\* 视您的机型而定

### 安全注意事项

请注意“安装”章节中的相关安全注意事项。

### 技术参数

- **重量：**  
约 36 Kg
- **电压：**  
220–240 V, 50 Hz 或 60 Hz
- **电力负载：**  
2000 - 2400 W.
- **保险装置：**  
10/16 A(UK 13 A).
- **输入功率：**  
关机状态:  $(P_o) * 0.10 \text{ W}$   
未关机状态:  $(P_i) * 0.10 \text{ W}$   
\* 依据欧盟条例编号 1016/2010 和 1059/2010  
增值功能及设置皆会使输入功率增加。
- **水压：**  
最低: 0.05 MPa, 最高: 1 MPa。  
水压高时: 必须先连接减压阀。
- **进水量：**  
最少 10 L/min
- **水温：**  
使用冷水。

### 执行标准

GB 4706.1

《家用和类似用途电器的安全 第 1 部分：通用要求》

GB 4706.25

《家用和类似用途电器的安全 洗碗机的特殊要求》

GB 4343.1

《家用电器、电动工具和类似器具的电磁兼容要求 第 1 部分：发射》

QB/T 1520

《家用和类似用途电动洗碗机》

### 安装洗碗机

关于洗碗机所需的尺寸请参阅安装说明。利用洗碗机底部的螺纹底角调整洗碗机高度，使洗碗机保持水平。同时请确保洗碗机放置平稳。

- 原来是嵌入式安装在橱柜里面的洗碗机，如果您准备把这种机器单独放置，则必须加以固定避免倾倒，例如固定在墙边或者安装在以螺钉固定于相邻橱柜的连续式台面下方。
- 本洗碗机可轻松安装在成套厨具的木制与塑料壁之间。

### 排水连接

1. 所需的作业顺序请参阅安装说明。如有需要，可在虹吸管上连接排水接管。
2. 使用随附的零件，将排水管接至虹吸管的排水接管。  
确定排水管无弯折或挤压，且盖板没有挡住排水接管，以免废水无法排出！

### 自来水连接

1. 依照安装说明，使用随附的零件将供水管接至水龙头。  
确定供水接管无弯折、挤压或缠绕。
2. 务必使用新的供水管。

#### 水压：

最低：0.05 MPa，最高：1 MPa。

水压高时：必须先连接减压阀。

#### 进水量：

最少 10 L/min

#### 水温：

使用冷水！

### 电气连接

#### 警告

#### 触电危险！

接触带电部件有危及生命的危险。

- 本台洗碗机仅能连接 220 V 至 240 V 的交流电插座，且插座必须有效接地并正确安装。
- 插座必须紧邻洗碗机，且安装完洗碗机后能随手可及。  
本机安装好后，若无法直接接触及插头，必须按照安全规定的要求，选择合格的全极电源开关。
- 拔出插头时请握住电源插头本体，请勿直接拉拽电源线。
- 请按照机器铭牌上的参数来选择保险装置。

#### 警告

#### 火灾危险！

擅自使用不符合规定的转换器或延长线，有发生火灾的危险。

- 请勿使用插线板等电源转换器。
- 如您需要加长电源线，请联系客户服务中心。

#### 注意确保：

- 电源插头和插座相匹配。为确保使用安全，插座及其连接线必须能承受 10A 或以上的电流。
- 家中供电系统能够满足电器的正常负荷要求。
- 家庭电路接地系统正确安装。
- 如果电源线损坏，为防止发生危险，请务必立即联系客服中心购买专用电源线，并由专业人员进行更换。

### 拆卸洗碗机

请依正确的顺序拆卸洗碗机。

1. 断开洗碗机的电源。
2. 关闭供水管水龙头。
3. 拆下排水及自来水接管
4. 松开与其他橱柜相连的固定螺丝。
5. 拆下基板（若安装）。
6. 拉出洗碗机，小心拉出后方的水管。

## 搬运洗碗机

清空洗碗机并保存安装零件。

依照以下步骤排出洗碗机内部的水：

1. 打开水龙头。
2. 打开机器门。
3. 开启电源开关 1。
4. 选择最高温度的洗涤程序。
5. 按下开始键 8。
6. 关上机器门。  
洗涤程序启动。
7. 约 4 分钟后，再打开机器门。
8. 重复按住开始键 8 直到显示屏上显示 0:01 为止。
9. 关上机器门。
10. 约 1 分钟后，本机将完全排出残留水，此时显示屏上显示 0:00。
11. 关闭电源开关 1。
12. 旋紧水龙头、松开并移除供水管，让里面的残留水完全流出。

搬运时机身必须保持垂直向上。

(可避免残留的水流入机器控制系统内，造成洗涤程序运行的损坏)。

## 防冻保护

如果洗碗机安装在易受冻地方（例如别墅），那么请将洗碗机内部的水完全清空（参见搬运洗碗机章节）。



A series of horizontal lines for writing, consisting of a solid top line followed by a dashed midline and a solid bottom line, repeated down the page.



A series of horizontal lines for writing, consisting of 21 parallel lines extending across the width of the page. The lines are evenly spaced and cover most of the page area below the icon.



## 感谢您购买博世家电！

立即在 MyBosch 上为您的电器注册，便可直接获得如下福利：

- 专家级电器使用提示与技巧
- 保修延长选项
- 附件和备件折扣
- 易于获得数字手册和所有电器数据
- 便于享受博世家电服务

注册免费而简单 - 同样针对移动电话：

[www.bosch-home.com/welcome](http://www.bosch-home.com/welcome)



## 需要帮助吗？ 可以从此处获取。

针对博世家电的专家级建议，需要博世专家帮助解决问题或维修。

了解博世支持您的各种方式：

[www.bosch-home.com/service](http://www.bosch-home.com/service)

BSH Hausgeräte GmbH  
Carl-Wery-Straße 34  
81739 München, Germany  
[www.bosch-home.cn](http://www.bosch-home.cn)

经销商：博西家用电器(中国)有限公司  
地 址：江苏省南京市中山路129号中南国际大厦20、21楼  
制造商：博西华家用电器有限公司  
地 址：安徽省滁州市经济技术开发区世纪大道1号

☎ 发生故障时的咨询和修理工作委托

CN 400 885 5888



博世家电官方微信公众号



**9001448235**  
(9912) 642MV