



立即在  
MyBosch 上为您的  
电器注册,  
便可获得免费礼遇:  
[bosch-home.com/  
welcome](https://bosch-home.com/welcome)



# 滚筒式干衣机

WTU876H90W

zh 安装与操作说明

## 您的全新滚筒式干衣机

非常感谢您选择 Bosch 品牌的滚筒式干衣机。

请您花几分钟的时间阅读安装使用说明书，了解您的滚筒式干衣机各项优异的功能。

每台滚筒式干衣机出厂前，皆接受严格的功能检验，力求符合本品牌 Bosch 对零故障高品质的坚持。

有关更多产品、备件、零件以及各项服务的详细信息 请至本公司网站 [www.bosch-home.com](http://www.bosch-home.com) 或联系我们的客服中心。

本使用安装说明书内若提及多个不同的机型，将在相关部分说明其差异。



开始操作前，请务必详细阅读本使用安装说明书！

## 符号说明

### ⚠ 警告！

提示可能存在的危险情况，如果不避免危险情况，则可能会发生导致死亡或严重受伤的事故。

### 注意！

提示可能存在的危险情况，如果不避免危险情况，则可能会导致轻伤、财产损失或者破坏环境。

### 注释 / 技巧

正确有效使用机器的信息 / 其他有用的信息。

### 1. 2. 3. / a) b) c)

机器操作步骤用数字和字母来表示。

■ / -

信息清单用小方框或破折号标识。

# 目录

 主要用途 .....	4	更改程序或增加更多衣物 .....	29
 安全说明 .....	5	取消程序 .....	29
儿童 / 人员 / 宠物 .....	5	程序结束 .....	29
安装 .....	6	取出衣物, 关闭电源 .....	30
操作 .....	7	倒空冷凝水盒 .....	30
清洁 / 维护 .....	8	去除绒毛 .....	31
 节能技巧 .....	10	 Home Connect (家居互联) .....	32
 安装和连接电器 .....	10	进入家居互联设置 .....	33
随本品配套提供: .....	10	与家庭网络和家居互联 APP 连接 .....	33
安装电器 .....	11	激活或者停用 Wi-Fi .....	35
连接电器 .....	12	复位您的网络设置 .....	35
在第一次使用电器之前 .....	13	更新软件 .....	36
可选附件 .....	13	数据保护信息 .....	36
 快速参考指南 .....	14	符合标准声明 .....	36
 充分了解您的电器 .....	15	 用羊毛织物挂架篮烘干 .....	37
电器总览 .....	15	羊毛织物挂架篮 .....	37
面板 .....	16	固定羊毛织物挂架篮 .....	37
 显示 .....	17	应用实例 .....	38
 电器设置 .....	20	将插片放置到位, 启动程序 .....	38
童锁 .....	20	 倒出冷凝水 .....	39
安静烘干 .....	20	 清洁和维护 .....	42
更改电器设置 .....	20	清洁电器 .....	42
 程序概览 .....	23	清洁湿度传感器 .....	42
 程序设置 .....	25	清洁冷凝水盒中的过滤器 .....	43
 衣物 .....	27	清洁底座装置 .....	43
干衣准备 .....	27	 电器保养 .....	45
衣物分类 .....	27	使电器做好电器自动清洁准备 .....	46
 操作电器 .....	28	运行自动清洁程序 .....	47
装入衣物并开启电器 .....	28	运行深层自动清洁程序 .....	48
设置程序 .....	29	 电器帮助 .....	51
启动程序 .....	29	 搬运电器 .....	53
程序进度 .....	29	 能耗值 .....	54
		能耗值表 .....	54

	技术规格 .....	55
	处置 .....	56
	售后服务 .....	57

## 主要用途

- 本电器仅供私人家庭使用。
- 请勿在可能遭受霜冻和 / 或户外状况的任何地方安装或操作本电器。电器中残留的水结冰会带来损坏设备的风险。软管冻结可能会发生爆裂。
- 本电器只能用于烘干和护理家庭衣物，尤指已经经过水洗且适用于滚筒烘干的衣物（参见衣物上的标签）。将电器用于任何其他用途均在其预期应用范围之外，应被禁止。
- 本电器最高可在海拔 4000 米的高度使用。

### 在接通电器之前：

检查电器是否有明显损坏。如果电器损坏，请不要操作电器。如果您有任何问题，请联系您的专业经销商或我们的客户服务。

阅读并遵循操作和安装说明以及随该电器提供的所有其他信息。

请保管好资料，以备日后或下一位所有者使用。

## 安全说明

以下安全信息和警告旨在保护您免受伤害，防止对您的周围环境造成重大损害。

然而重要的是，在安装、维护、清洁和操作电器时采取必要的预防措施以及加以必要的小心。

### 儿童 / 人员 / 宠物

#### 警告 有生命危险！

当使用电器时，儿童和无法评估有关风险的其他人可能会对自己造成伤害，或可能发现自己处于危险境地。因此请注意：

- 8 岁以上儿童以及身体、感官或精神有缺陷的人员或缺乏经验和知识的人员，必须在有人监督或在得到电器使用安全指导并了解相关危险的情况下，方可使用本电器。
- 严禁儿童玩耍本电器。
- 请勿让儿童在无人监护的情况下清洁或维护本电器。
- 让 3 岁以下儿童和宠物远离本电器。
- 当附近有儿童或无法评估风险的其他人时，电器不得无人看管。

#### 警告 有生命危险！

儿童可能会将自己锁在电器内，然后发现自己处于危险境地。

- 请勿将电器安装在门后，这可能会妨碍电器机门，或无法完全开启电器机门。
- 一旦电器达到其使用寿命，请在切断电源线之前从插座拔掉电源插头，然后破坏电器门锁。

#### 警告 有窒息风险！

如果允许儿童玩耍包装 / 塑料薄膜或包装组件，儿童可能会被缠住，或者可能罩在头上引起窒息。不要让小孩接触包装、塑料薄膜和包装组件。

#### 警告 有中毒的危险！

如果食用洗涤剂 and 护理剂，则可能会导致中毒。如果不慎吞食，请立即就医。洗涤剂和护理剂应放在儿童够不到的地方。

#### 警告 眼睛 / 皮肤刺激！

接触洗涤剂或护理剂可能会引起眼睛 / 皮肤刺激。如果眼睛 / 皮肤接触到洗涤剂或护理剂，请对其进行彻底冲洗。洗涤剂和护理剂应放在儿童够不到的地方。

## 安装

### 警告

**有电击 / 火灾 / 材料损坏 / 机器损坏的危险！**

如果机器安装不当，可能会导致危险的发生。请确保：

- 电源插座上的电压与机器上（电器铭牌）规定的电压必须一致。电器铭牌上标明了额定功率。
- 电器不得通过诸如定时器等外部开关装置供电，或连接到由实用程序定期开启或关闭的电路。
- 电源插头和接地插座必须相匹配，接地系统也必须安装正确。
- 电缆的横截面足够大。
- 电源插头必须是可以随时方便取用的。如果电源插头不能随时取用，为了满足相应的安全法规，需按照电气安装规则在永久装置中装入一个双极断开开关。
- 如果需要使用断路器时，请确保您使用的断路器带有标志：。只有带这一标志才表示是有效的，是符合规定的。

### 警告

**有电击 / 火灾 / 材料损坏 / 电器损坏的危险！**

如果电器的电源线被更改或损坏，可能会由于过热导致电击、短路或火灾。

电源线不得扭结、挤压或更改，不得接触任何热源。

### 警告

**有火灾 / 材料损坏 / 电器损坏的危险！**

使用接线板或电源板可能会由于过热或短路导致火灾。

将电器直接连接到已经正确安装的接地插座。请勿使用接线板、电源板或多插头转接头。

### 警告

**有受伤 / 材料损坏 / 电器损坏的危险！**

- 电器在操作时可能会震动或移动，这可能会造成受伤或材料损坏。

将电器放在一个干净、平整的固体表面上，按照水平仪的指示通过底脚螺丝调平。

- 将本电器不正确地放在（叠加）洗衣机顶部，可能会造成受伤、材料损坏和 / 或电器损坏。

如果将本电器放在洗衣机顶部，洗衣机的深度和宽度必须至少与电器相同，同时必须使用适当的连接件（如果可用）固定到位。

电器必须使用该连接件进行固定。禁止用其他任何方式堆叠电器。

- 如果您为了提举或搬运电器而抓住电器的任何突出部件（如电器门），这些部件可能会脱落并造成伤害。

请勿为了搬运电器而抓住电器的任何突出部件。

### 警告 有受伤危险！

- 机器很重。提举电器可能造成伤害。请勿独自提举电器。
- 电器的尖锐边缘可能会划伤手。切勿握住电器的尖锐边缘。提举电器时请穿戴防护手套。
- 如果软管和电源线敷设不当，可能会引起跳闸危险，进而导致伤害。请正确敷设软管和电缆，以免引起跳闸危险。

### 操作

### 警告 有爆炸 / 着火危险！

当在机器中烘干衣物时，接触过溶剂、油、蜡、除蜡剂、油漆、油脂或去污剂的衣物可能会点燃，甚至引起电器爆炸。因此请注意：

- 在机器中烘干之前，请在温水中用洗涤剂彻底漂洗衣物。
- 如果衣物事先没有清洗，请勿将衣物放到本电器中烘干。
- 如果曾使用工业化学品清洗衣物，则不得使用电器。

### 警告 有爆炸 / 着火危险！

- 在烘干过程中，如果绒毛过滤器中有任何残留物，这可能会点燃，甚至引起电器着火或爆炸。定期清洁绒毛收集器。

- 在烘干过程中，某些物质可能会点燃，甚至引起电器着火或爆炸。从衣物的口袋中取出任何打火机或火柴。
- 如果电器周围的空气中存在煤尘或面粉，这可能会引起爆炸。当电器运行时，请确保电器周围区域保持清洁。

### 警告 有火灾 / 材料损坏 / 电器损坏的危险！

本电器含有环保但易燃的 R290 制冷剂。  
令明火和火源远离电器。



### 警告 有火灾 / 材料损坏 / 电器损坏的危险！

如果程序在烘干过程结束之前终止，这会阻止衣物充分冷却，并可能导致衣物点燃，甚至可能导致材料损坏或电器损坏。

- 在烘干过程的最后阶段，将不对滚筒中的衣物加热（冷却周期）。这是为了确保衣物温度保持在不会损坏衣物的水平。
- 在烘干过程结束之前不得关断电器，除非立即将所有衣物从滚筒中取出并铺开（散热）。

**⚠ 警告**

**有中毒 / 材料损坏的危险！**

冷凝水不可饮用，因为可能被线头污染。被污染的冷凝水可能对健康有害，并会导致材料损坏。切勿饮用或再利用。

**⚠ 警告**

**有中毒的危险！**

包含溶剂的清洁剂可能会释放有毒烟雾，如清洁溶剂。不要使用含溶剂的清洁剂。

**⚠ 警告**

**有受伤危险！**

- 当电器门打开时，如果您靠在 / 坐在电器门上，电器可能会翻倒，从而造成伤害。当电器门打开时，不要靠在电器门上。
- 如果您爬到电器上，台面可能会断裂，从而造成伤害。不要爬到电器上。
- 如果在滚筒仍然旋转时触摸滚筒，有手部受伤的危险。等待滚筒停止转动。

**注意！**

**材料损坏 / 电器损坏**

- 如果电器中的衣物量超过其最大容量，电器可能无法正常操作，这也可能造成材料损坏或电器损坏。切勿超过最大容量。确保遵守每一个程序设定的最大容量。

- 如果使用电器时不安装绒毛收集器（根据电器规格，可为绒毛过滤器、绒毛搜集盒等），或绒毛收集器不完整或有损坏，可能会导致电器损坏。在未安装绒毛收集器或绒毛收集器不完整或有损坏时，请勿操作电器。
- 电器运行时，头发和线头等细小物体可能会阻塞进风口。请让这些物体远离干衣机。
- 在电器中烘干泡沫和泡沫橡胶可能会令其变形或熔化。切勿在电器中烘干包含泡沫或泡沫橡胶的衣物。
- 如果倒入电器的洗涤剂或清洁剂分量不对，可能会造成材料损坏或电器损坏。根据制造商说明使用洗涤剂 / 护理剂 / 清洁剂和柔顺剂。
- 如果电器过热，电器可能无法正常操作，或者可能会造成材料损坏或电器损坏。当电器运行时，请确保电器的进风口始终畅通，电器周围区域通风良好。

**清洁 / 维护**

**⚠ 警告**

**有生命危险！**

本电器由电力供电。接触带电部件会有电击危险。因此请注意：

- 关断电器。断开电器的电源（拔下插头）。
- 切勿用湿手握住电源插头。
- 从插座拔下电源插头时，应始终握住插头本身，切勿握住电源线，否则可能会损坏电源线。



- 切勿对电器或其功能进行任何技术改造。
- 维修及对电器的任何其他工作只能由我们的客户服务或电工实施。以上要求同样适用于更换电源线（必要时）。
- 备用电源线可通过我们的客户服务订购。



### 警告

#### 有中毒的危险！

包含溶剂的清洁剂可能会释放有毒烟雾，如清洁溶剂。  
不要使用含溶剂的清洁剂。



### 警告

#### 有电击 / 材料损坏 / 电器损坏的危险！

如果湿气渗透到电器，可能会导致电器短路。  
不要使用压力式清洗器、蒸汽清洗器、软管或喷枪清洁电器。



### 警告

**有受伤 / 材料损坏 / 电器损坏的危险！**  
使用其他品牌的备件和附件非常危险，可能会造成伤害、材料损坏或电器损坏。  
为安全起见，请使用原装零配件。

### 注意！

#### 材料损坏 / 电器损坏

清洁剂和衣物预处理剂（例如除垢剂、预洗喷剂等）接触到电器表面可能会造成损坏。因此请注意：

- 切勿让这些试剂接触到电器表面。
- 仅使用水和柔软的湿布擦拭电器。
- 立即清除任何洗涤剂、喷剂或其他残留物。

## 节能技巧

- 在烘干之前对衣物进行脱水。衣物越干，程序持续时间就越短，进而减少能源消耗。
- 按照程序所允许的最大负载向电器放入负载。

**提示：** 如果超过最大干衣量，将会延长程序时间，增加能源消耗。

- 在通风良好的室内操作电器，确保电器上的进风口未堵塞，以便空气交换可以顺利进行。
- 从电器中定期清除绒毛。如果电器中存在绒毛，这会延长程序持续时间，增加能源消耗。
- 在程序开始前或程序结束后，如果长时间不执行任何电器操作，电器将自动切换到节能模式。显示屏和指示灯将在数分钟后熄灭，▷|| (开始 / 暂停) 将闪烁。要结束节能模式，只需在电器上执行一个操作，例如打开和关闭机门。
- 当电器处于节能模式时，如果长时间不执行任何电器操作，电器将自动关断。

**提示：** 如果机器上的 Wi-Fi 功能已激活，机器将不会自动关机。

## 安装和连接电器

随本品配套提供：

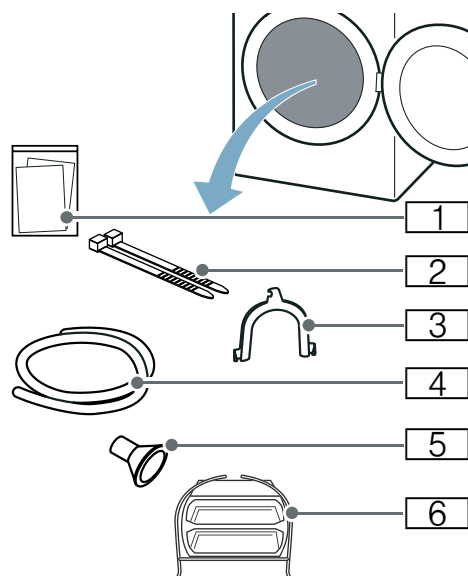

- 1 随附文档（例如安装与操作说明）
- 2 紧固零部件
- 3 用于将排水软管固定到位的 U 形件
- 4 排水软管
- 5 连接适配器
- 6 羊毛织物挂架篮

1. 从电器上完全拆除任何包装和保护盖。
  2. 打开机门。
  3. 从滚筒中取出所有附件。
- 现在，您可以安装和连接电器。

**注意！**

**有材料损坏 / 电器损坏的危险**

残留在滚筒内但并非设计用于电器操作的物品可能会造成材料损坏和电器损坏。从滚筒中取出这些物品及所有附件。

## 安装电器

### 警告

#### 有生命危险！

儿童可能会将自己锁在电器内，然后发现自己处于危险境地。

- 请勿将电器安装在门后，这可能会妨碍电器机门，或无法完全开启电器机门。
- 一旦电器达到其使用寿命，请在切断电源线之前从插座拔掉电源插头，然后破坏电器门锁。

### 警告

#### 有爆炸 / 着火危险！

如果电器周围的空气中存在煤尘或面粉，这可能会引起爆炸。  
当电器运行时，请确保电器周围区域保持清洁。

### 警告

#### 有火灾 / 材料损坏 / 电器损坏的危险！

本电器含有环保但易燃的 R290 制冷剂。  
令明火和火源远离电器。



### 警告

#### 有受伤 / 材料损坏 / 电器损坏的危险！

- 电器在操作时可能会震动或移动，这可能会造成受伤或材料损坏。  
将电器放在一个干净、平整的固体表面上，按照水平仪的指示通过底脚螺丝调平。
- 将本电器不正确地放在（叠加）洗衣机顶部，可能会造成受伤、材料损坏和 / 或电器损坏。  
如果将本电器放在洗衣机顶部，洗衣机的深度和宽度必须至少与电器相同，同时必须使用适当的连接件（如果可用）固定到位。  
电器必须使用该连接件进行固定。禁止用其他任何方式堆叠电器。
- 如果您为了提举或搬运电器而抓住电器的任何突出部件（如电器门），这些部件可能会脱落并造成伤害。  
请勿为了搬运电器而抓住电器的任何突出部件。

### 警告

#### 有受伤危险！

- 机器很重。提举电器可能造成伤害。  
请勿独自提举电器。
- 电器的尖锐边缘可能会划伤手。  
切勿握住电器的尖锐边缘。提举电器时请穿戴防护手套。

### 注意！

#### 材料损坏 / 电器损坏

如果电器过热，电器可能无法正常操作，或者可能会造成材料损坏或电器损坏。  
当电器运行时，请确保电器的进风口始终畅通，电器周围区域通风良好。

### 注意！

#### 有材料损坏和电器损坏的危险

由于电器在出厂前进行了功能测试，因此可能含有残留水分。如果电器的倾斜角度大于 40°，则残留水分可能泄漏。

### 按以下说明安装电器：

1. 将电器放在整洁、水平、坚实的表面上。
2. 使用水平仪检查电器是否处于水平状态。

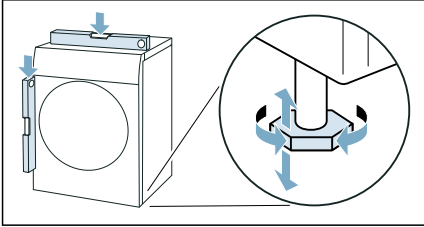

3. 如有必要，旋转电器底角，以确保其处于水平状态。  
现在，您可以连接电器。

#### 提示

- 电器全部底脚都必须牢牢地立在地面上。
- 如果电器没有正确安装，这可能会导致噪音、振动、滚筒不平衡操作和/或残留水从电器中漏出。

### 连接电器

#### **⚠ 警告**

**有电击 / 火灾 / 材料损坏 / 机器损坏的危险！**

如果机器安装不当，可能会导致危险的发生。请确保：

- 电源插座上的电压与机器上（电器铭牌）规定的电压必须一致。电器铭牌上标明了额定功率。
- 电器不得通过诸如定时器等外部开关装置供电，或连接到由实用程序定期开启或关闭的电路。
- 电源插头和接地插座必须相匹配，接地系统也必须安装正确。
- 电缆的横截面足够大。
- 电源插头必须是可以随时方便取用的。如果电源插头不能随时取用，为了满足相应的安全法规，需按照电气安装规则在永久装置中装入一个双极断开开关。
- 如果需要使用断路器时，请确保您使用的断路器带有标志：。只有带这一标志才表示是有效的，是符合规定的。

#### **⚠ 警告**

**有电击 / 火灾 / 材料损坏 / 电器损坏的危险！**

如果电器的电源线被更改或损坏，可能会由于过热导致电击、短路或火灾。电源线不得扭结、挤压或更改，不得接触任何热源。

#### **⚠ 警告**

**有火灾 / 材料损坏 / 电器损坏的危险！**

使用接线板或电源板可能会由于过热或短路导致火灾。

将电器直接连接到已经正确安装的接地插座。请勿使用接线板、电源板或多插头转接头。

**警告****有受伤危险！**

如果软管和电源线敷设不当，可能会引起跳闸危险，进而导致伤害。请正确敷设软管和电缆，以免引起跳闸危险。

**按以下说明连接电器：**

1. 连接排水管。→ 39 页

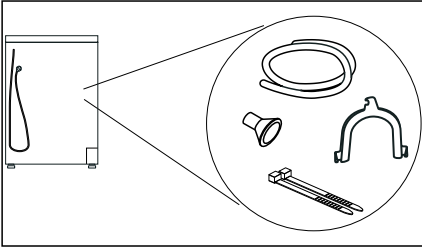

2. 将电器的电源插头插入到指定插座。

3. 检查电源插头是否牢固。

您的电器准备就绪。

**注意！****有材料损坏 / 电器损坏的危险**

该电器包含制冷剂，如果在搬运后立即操作，则可能会造成损坏。

在首次使用之前，让电器静置两小时。

**提示：**如果有疑问，请求合格的专业人员连接电器。

**在第一次使用电器之前****在接通电器之前：**

检查电器是否有明显损坏。如果电器损坏，请不要操作电器。如果您有任何问题，请联系您的专业经销商或我们的客户服务。

**提示：**一旦电器正确安装和连接，即已使用就绪。无需其它步骤。

**可选附件**

订购可选附件\* 从售后服务部门：

- **底座：**  
为使衣物取、放更方便，请使用底座抬高干衣机。  
搬运衣物时，您可将洗衣篮内置在底座抽屉中。  
— 订货号：**WMZ20530G**。
- **洗、干机叠加安装连接组件**  
为节省空间，干衣机可以放在尺寸大小相同的洗衣机上。  
只有使用该连接组件方可将干衣机固定到洗衣机上。  
— 带抽拉板的订货号：—  
— 不带抽拉板的订货号：—。

\* 取决于电器特性

## 快速参考指南

提示：必须正确安装和连接电器。→ 10 页

<b>1</b>	<b>启动程序之前：</b>			
		对衣物进行分类。	接通电器。	选择程序。
<b>2</b>				
	打开机门，将衣物放置在滚筒中。	关闭机门。	必要时调节程序设置。	启动程序。
<b>3</b>	<b>一旦程序结束：</b>			
		关闭电源。	打开机门，取出衣物。	倒空冷凝水盒。
<b>4</b>				
	去除绒毛。			

## 充分了解您的电器

### 电器总览

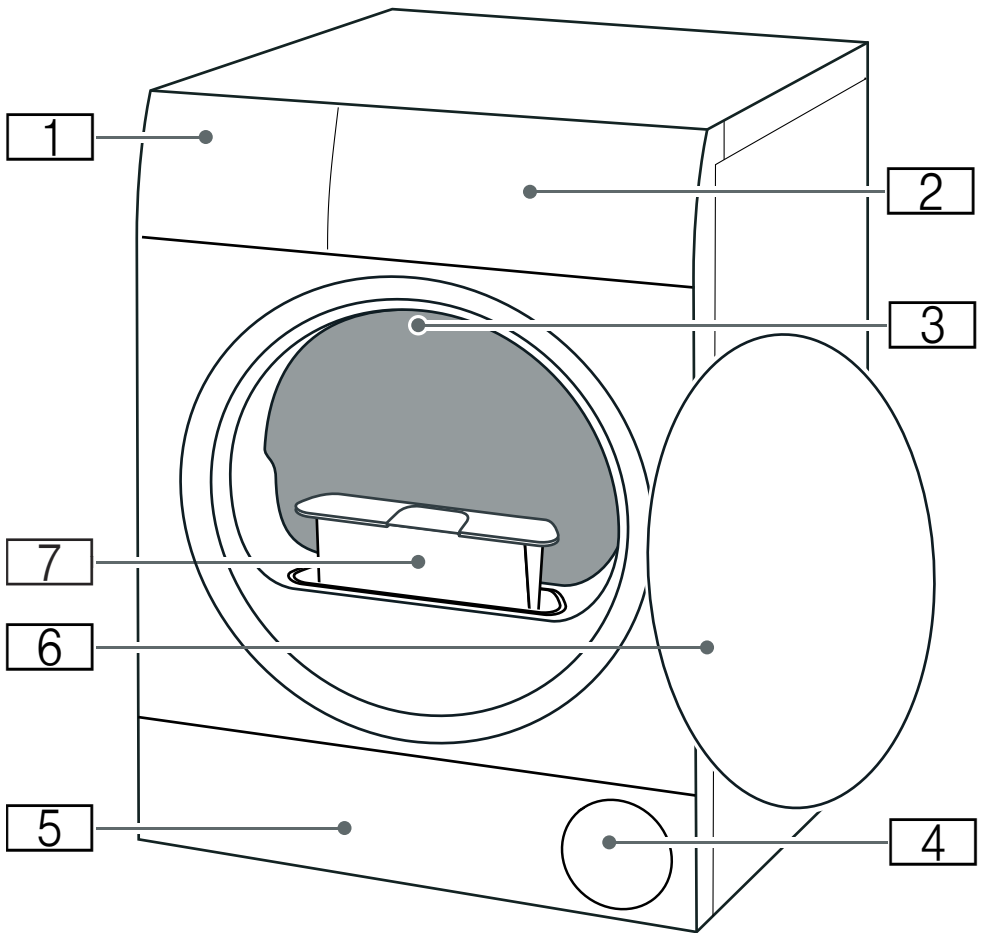

- 1 冷凝水盒
- 2 控制面板
- 3 滚筒内部照明 (依型号而定)
- 4 进风口
- 5 底座装置上的维修挡板
- 6 机门
- 7 绒毛收集器

## 面板

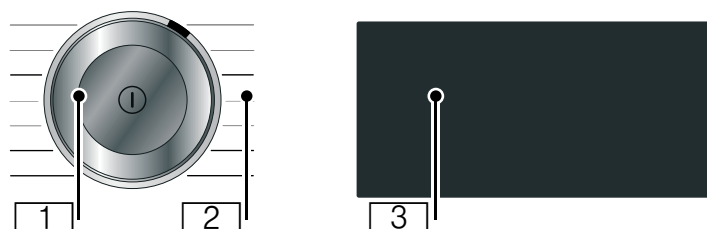

**1 程序选择旋钮**

- 按下开启或关闭电器
- 转动以设置程序

**2 程序： → 23 页**

**3 显示屏：**

该电器上的显示屏对触摸有响应（触摸显示屏）。

- 通过按下盒子中的按键来操作电器
- 查看设置和信息



## 显示

该电器上的显示屏对触摸有响应（触摸显示屏）。您可通过轻微按下盒子中的触摸感应按钮开启设置。被开启的设置特别明亮，并在显示屏上突出显示。您可通过重复按下显示屏上的相关按钮，来更改或停用开启的设置。











### 注意！

#### 材料损坏 / 电器损坏。

对触摸屏施力过大可能损坏触摸屏。切勿对触摸屏使用尖锐物体或对其施加过度的力量。



按键	说明
☰ 超干储藏 +1; +2; +3	干衣等级：全干即穿 Plus 干衣度可以微调
☰ 全干即穿 +1; +2; +3	干衣等级：全干即穿 干衣度可以微调
☰ 微干挂烫 +1; +2; +3	干衣等级：微干挂烫 干衣度可以微调
防皱 120 分钟 防皱 60 分钟	防皱 120 min 防皱 60 min
预约	“预约”时间
低温	低温烘干
记忆	最爱程序
童锁 (3 秒)	童锁 (按下 3 秒钟) → 20 页
静音	安静烘干，没有运行和通知信号音 → 20 页
📶	远程启用和 Home Connect 设置 → 32 页
+ -	选择按键
▶	开始和暂停
程序设置的详细说明，来自 → 25 页	

指示符 / 符号	描述	信息
	<b>程序状态:</b>	<b>常亮:</b> 状态指示灯
	脱水	
	干衣等级: 挂晒烘干	
	干衣等级: 即穿烘干	
	干衣等级: 即穿烘干 Plus	
	防皱处理	
-P-	暂停	
End	程序结束	
00:00	程序时间	预计程序时间, 单位 以小时和分钟表示。
例如 结束 02:45	预约结束时间	程序将在 ... h 后结束 (h = 小时)
	排空冷凝水容器 → 30 页	<ul style="list-style-type: none"> <li>■ 排空并装入 冷凝水容器 → 30 页 然后按压  (开始 / 暂停)。</li> <li>■ 清洁冷凝水容器中的 滤网。</li> <li>■ 如安装了选装的 排水软管*, 则确保排水软管: <ul style="list-style-type: none"> <li>- 已正确连接。→ 39 页</li> <li>- 敷设无 弯折。</li> <li>- 未堵塞 例如因沉淀。</li> </ul> </li> <li>■ 进行增强型 设备维护。</li> <li>■ 检查是否有异物进入 底板单元。打开保养活门并去除 异物。</li> </ul>
	绒毛筛网	去除绒毛 → 31 页
 ---	自动冲洗 热交换器 显示冲洗过程	自动清洁 热交换器。在显示的过程期间, 请勿拉出冷凝水容器或中断程序。
	无线网络	<ul style="list-style-type: none"> <li>■ <b>关闭:</b> 无线网络停用, 设备 未与家庭网络连接。</li> <li>■ <b>闪烁:</b> 设备尝试与家庭网络 建立连接。</li> <li>■ <b>亮起:</b> 无线网络已激活, 设备 与家庭网络已连接。</li> </ul>
CarE	简单的设备维护	无故障。使用一段时间后, 设备自动建议简单的设备维护。进行简单的设备维护。 → 47 页
	设备设置	调整 设备设置 → 20 页

*Hot*

CoolDown (冷风防皱)

烘干时可能产生高温。为避免衣物损坏，CoolDown (冷风防皱) 过程可降低温度，当您：

- 暂停程序时
- 取消程序时
- 通过 APP 关闭设备时

通过 APP 暂停、取消或关闭后 30 秒，CoolDown (冷风防皱) 启动。CoolDown (冷风防皱) 期间，可继续操作设备。

**提示**

- CoolDown (冷风防皱) 期间，滚筒在暂停状态下继续旋转。
- CoolDown (冷风防皱) 期间，请勿更改程序。
- 温度调节可能持续最多 10 分钟。

## 电器设置

您可直接启用 / 停用电器设置或在  下进行更改。

### 童锁

启用童锁，防止控制面板上的设置被意外更改。

**启用 / 停用儿童锁：**

- 按下并按住 **童锁 (3 秒)** 3 秒钟。

**提示：**即便电器已经被关断，童锁仍然保持启用状态。当打开电器时，如果您希望更改控制面板上的设置，您需要停用童锁。

### 安静烘干

如果您启用 **静音**，电器将在没有任何运行或通知信号音的情况下运行。

**开启 / 停用“安静烘干”：**

- 按下 **静音**。

电器的运行和通知信号音现已开启 / 停用。

## 更改电器设置

您可以更改以下电器设置 ：

- 运行信号音的音量
- 显示亮度
- 提醒信号音的音量（例如在程序结束时）

**按以下说明调用 ：**

1. 按下  开启电器。

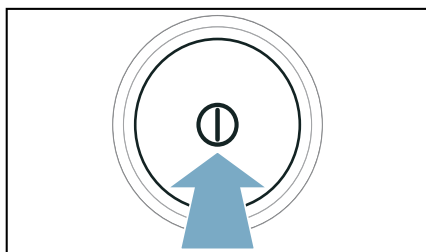

2. 按下并按住 **静音** 3 秒钟。  
 将显示在显示屏上。

您现在可以更改电器设置。

### 调整运行信号音的音量

1. 将程序设置到位置 2。

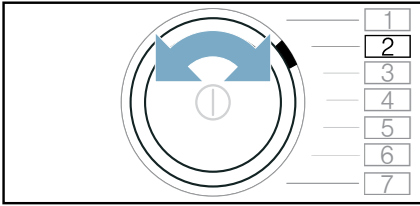

2. 按下并按住 **+**，直至您需要的设置值出现在显示屏上。



**设置值:**

- 0 关
- 1 低
- 2 中
- 3 高
- 4 非常高

3. 更改您需要的任何附加电器设置，或保存并退出电器设置。

### 调整显示亮度

1. 将程序设置到位置 3。

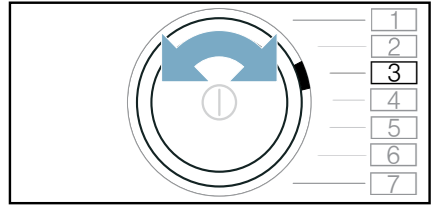

2. 按下并按住 **+**，直至您需要的设置值出现在显示屏上。



**设置值:**

- 1 低
- 2 中
- 3 高
- 4 非常高

3. 更改您需要的任何附加电器设置，或保存并退出电器设置。

### 调整运行信号音的音量

1. 将程序设置到位置 1。

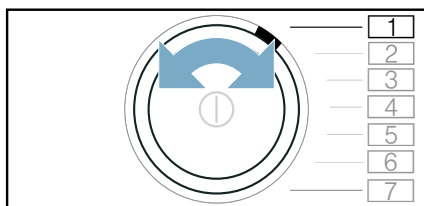

R 和当前设置值将出现在显示屏上。

2. 按下并按住 +，直至您需要的设置值出现在显示屏上。

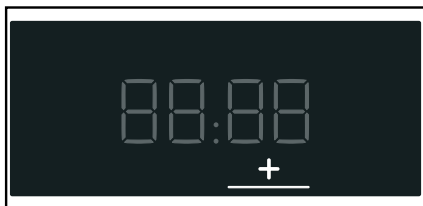

#### 设置值:

- 0 关
- 1 低
- 2 中
- 3 高
- 4 非常高

3. 更改您需要的任何附加电器设置，或保存并退出电器设置。

### 保存并退出电器设置

按以下说明保存并退出电器设置:

- 按下 静音 或:
- 等待 10 秒钟，或:
- 按下 ① 关闭电器。

**提示：**即使在电器关闭之后，所选的设置也会保留。



## 程序概览

程序	最大干衣量
<b>程序名称</b> 有关程序及程序适用衣物的简要说明。	<b>最大干衣量基于衣物干燥时的重量</b>
<b>棉织物</b> 棉麻制耐磨、耐热织物。 <b>提示：</b> 程序持续时间基于 4kg 衣物和 1000 转 / 分钟的脱水转速。考虑到实际烘干负载，剩余时间会随着烘干进程更新。	<b>9 kg</b>
<b>混合</b> 各种由纯棉和合成织物制成的衣物。	<b>3 kg</b>
<b>化纤</b> 合成或混纺织物。	<b>3.5 kg</b>
<b>精细</b> 精细织物、可洗衣物，例如缎子、合成或混纺衣物。	<b>2 kg</b>
<b>羊毛 - 挂架</b> 羊毛织物或包含羊毛的衣物；鞋 / 运动鞋和训练鞋；由聚合物纤维制成的可洗柔软玩具。 <b>提示</b> <ul style="list-style-type: none"> <li>■ 仅可使用羊毛织物挂架篮 → 37 页 烘干衣物。</li> <li>■ 请勿烘干皮鞋或带皮革件的鞋子。</li> <li>■ 此外，柔软玩具中的填充物也必须适用于滚筒式干衣机。</li> </ul>	<b>挂架篮中的最大羊毛织物 / 柔软玩具衣物量： 1 挂架篮衣物 挂架篮中的最大鞋子量：1 双</b>
<b>除菌</b> 耐磨织物。 <b>提示：</b> 程序达到较高的温度。特别适用于严格的卫生要求。	<b>4 kg</b>
<b>少量烘</b> 对于纯棉和化纤织物的小件衣物。 <b>提示：</b> 当烘干程序结束后，如果衣物仍然过于潮湿，请重复执行程序。	<b>0.5 kg</b>
<b>快烘 40'</b> 合成织物和薄棉的混合洗衣量。	<b>2 kg</b>

<b>热风定时</b>	<b>3 kg</b>
适用于除羊毛和丝绸以外的所有织物的定时程序。	
适用于预烘干过的或略微潮湿衣物以及烘干多层、厚重衣物。	
<b>提示：</b> 在定时程序中，不会自动检测衣物的剩余水分。当烘干程序结束后，如果衣物仍然过于潮湿，请重复执行程序，如果需要，延长程序持续时间。	
→ "程序设置" 页 25	
<b>冷风定时</b>	<b>3 kg</b>
适用于除羊毛和丝绸以外的所有织物的定时程序。	
用于给耐磨损的衣物清新去味。	
<b>提示：</b> 您可以调整程序持续时间。	
→ "程序设置" 页 25	
<b>浴巾</b>	<b>6 kg</b>
纯棉耐磨毛巾和晨衣。	
<b>冲锋衣</b>	<b>1 件</b>
含有薄膜涂层和防水材料的户外防水服。	
<b>羽绒服</b>	<b>1.5 kg</b>
内充羽绒的衣物、床单或被子。	
<b>提示</b>	
■ 单独烘干大件衣物。	
■ 一旦程序结束，请抖散衣物，以使填充物发散，消除残留的水分。必要时重启该程序。	
<b>婴幼儿烘</b>	<b>4 kg</b>
棉麻制耐磨、耐热织物。	
<b>提示：</b> 在烘干儿童衣物时，特别适用于严格的卫生要求	



## P+ 程序设置

按键	指示符 / 符号	说明和通知
<p><b>提示：</b>并非所有按键及其功能均可在所有程序中进行开启。被开启的设置特别明亮，以在显示屏上突出显示。您可通过重复按下显示屏上的相关按键，来更改或停用开启的设置。</p>		
□ (远程启动)		<p>按下 □ (远程启动) 允许您通过 Home Connect 应用程序远程启动电器，并调用 Home Connect 设置。</p> <p><b>允许电器通过 Home Connect 应用程序远程启动：</b></p> <p><b>提示：</b>远程启动仅在电器门处于关闭状态且电器连上家庭网络时才会启用。</p> <ul style="list-style-type: none"> <li>■ 短暂按下 □。           <p><b>提示：</b>出于安全原因，在下列情况下，远程启动将被停用：              打开机门。              断电。              一旦程序结束。              如果您按下电器上的 ▷   (开始 / 暂停)。              再次短暂按下 □。              按下 ① 关闭电源。</p> </li> </ul> <p><b>调用 Home Connect 设置：</b></p> <ul style="list-style-type: none"> <li>■ 按下并按住 □ 至少 3 秒钟。</li> </ul>
<b>干衣度：</b>		针对需要烘干的衣物选择所需的干衣等级。
☒ 超干储藏	☒	不太容易烘干的厚重多层衣物。
☒ 全干即穿	☒	普通、单层衣物。
☒ 微干挂烫	☒	烘干后需要保持潮湿并适用于熨烫或挂起的普通、单层衣物。
<b>干衣度</b>	+1 +2 +3	<p>当烘干程序结束后，如果您认为衣物仍然过于潮湿，您可以调整干衣度，以达到特定的干衣等级。为了增加干衣等级，请将干衣度设为 +1 至 +3 之间。这将延长程序持续时间，但温度将保持不变。</p> <p>重复按下干衣等级，例如 ☒ 微干挂烫，直至显示所需的干衣度 +1、+2、+3。</p> <p>一旦您调整了干衣等级的干衣度，该设置将被保留，即使电器关闭也是如此。</p>

预约	结束 0.5 - 24	<p><b>程序启动前</b>，您可以使用“预约”时间设置您希望程序结束的时间。这允许您将程序结束时间延迟达 24 小时：</p> <ol style="list-style-type: none"> <li>1. 设置程序。 将针对选择的程序显示程序持续时间，例如 00:45 (小时:分钟)。</li> <li>2. 按下 <b>预约</b>。 <b>提示</b>：您可使用 <b>+</b> 和 <b>-</b> 选择按键来更改设置值。</li> <li>3. 按下 <b>▷   </b> (开始/暂停)。 这将启动“预约”时间。 在启动程序之前，所选的“预约”时间 (例如 结束 08:45) 将显示在显示屏上，同时进行倒计时，直到烘干程序开始。然后显示程序的持续时间。</li> </ol> <p><b>提示</b>：程序持续时间包含在“预约”时间中。</p>
	例如 0:40	<p><b>定时程序</b> 的烘干时间可以延长到 3 小时 30 分钟，每次增量为 10 分钟。 <b>提示</b>：您可使用 <b>+</b> 和 <b>-</b> 选择按键来更改设置值。</p>
防皱 60 分钟 防皱 120 分钟		<p>滚筒在烘干后定时抖动物物，以防衣物起皱。您可以启动 60' (按 <b>防皱 60 分钟</b>) 或 120' (按 <b>防皱 120 分钟</b>) 防皱功能，或者取消这项功能。</p>
低温		<p>降低精细织物的烘干温度 (如聚丙烯纶、弹性纤维材料等衣物) 可能会延长烘干时间。</p>
记忆		<p>按下 <b>记忆</b> 以保存设置，使用定制程序设置启动程序。</p> <p><b>保存或覆盖常用程序：</b></p> <ol style="list-style-type: none"> <li>1. 设置您所需要的程序。 程序设置将出现在显示屏上。</li> <li>2. 如有必要，调节程序设置。</li> <li>3. 按下并按住 <b>记忆</b> 3 秒钟。</li> </ol> <p>带有定制程序设置的该程序现已保存到您的常用程序列表中。</p> <p><b>提示</b>：即使在电器关闭之后，所选的设置也会保留。</p> <p><b>启动常用程序：</b></p> <ol style="list-style-type: none"> <li>1. 按下 <b>Ⓛ</b> 开启电器。</li> <li>2. 按下 <b>记忆</b>。</li> </ol> <p>带有定制程序设置的该常用程序现已启动。</p>



## 衣物

### 干衣准备



#### 警告

#### 有爆炸 / 着火危险！

在烘干过程中，某些物质可能会点燃，甚至引起电器着火或爆炸。

从衣物的口袋中取出任何打火机或火柴。

#### 注意！

#### 滚筒和衣物存在损坏的危险

当电器正在运行时，留在衣物口袋中的物品可能导致滚筒和衣物损坏。从衣物口袋中取出所有物品（例如金属物品）。

按照以下说明准备衣物：

- 系好衣物腰带、围裙绑带等，或使用洗衣袋。
- 拉上拉链，挂好挂钩，扣好线孔、纽扣。扣好大件衣物的纽扣，如被套。
- 极小的织物（如婴儿袜）必须与其他大件织物（如毛巾）一同烘干。
- 请使用定时程序烘干单件衣物。
- 通常，针织衣物（如 T 恤衫、毛线衫）首次使用滚筒式干衣机烘干后会略微缩水。请使用较温和的程序。
- 不应过度烘干免熨衣物。这会导致衣物起皱。
- 某些洗涤剂 and 护理剂（如上浆剂或柔软剂）含有微粒，可能会累积在湿度感应器中。这可能会损害传感器性能，继而影响烘干效果。

#### 提示

- 如果衣物清洗后需要烘干，请按照厂家说明使用适量的洗涤剂和护理剂。
- 定期清洁湿度传感器 → 42 页。

### 衣物分类

**提示：**将衣物逐件放入电器。为了更为有效地烘干，请勿将一团衣物一次性填塞到干衣机中。

#### 注意！

#### 干衣机或衣物存在材料损坏的危险

当进行烘干时，不适合用于滚筒式干衣机的衣物可能会损坏电器和衣物。在烘干衣物之前，请根据护理标签上提供的信息将衣物分类：

- 适于使用滚筒式干衣机烘干
- 常温烘干
- 低温烘干
- 不可用滚筒烘干

当对要烘干的衣物进行分类时，应考虑以下几点：

- 为了达到均匀的烘干效果，应只同时烘干面料和质地相同的衣物。如果同时烘干薄厚不一的衣物和多层织物，烘干结果将会不同。
- 使用各烘干程序的相应衣物说明来帮助您选择最合适的程序。  
→ "程序概览" 页 23  
→ "用羊毛织物挂架篮烘干" 页 37

**提示：**您可为仍未全干的衣物选择定时程序，增加烘干时间。

#### 注意！

#### 电器和衣物存在损坏的危险

**请勿**在电器中翻转烘干如下衣物或织物：

- 染有溶剂、蜂蜡或油脂的衣物。
- 未清洗衣物。
- 由不透气织物制成的衣物（如橡胶涂层）。
- 由精细织物制成的衣物，如丝绸和由合成材料制成的窗帘。

## 操作电器

### 装入衣物并开启电器

提示：必须正确安装和连接电器。  
→ 10 页

1. 准备衣物并将其分类。
2. 按下  开启电器。

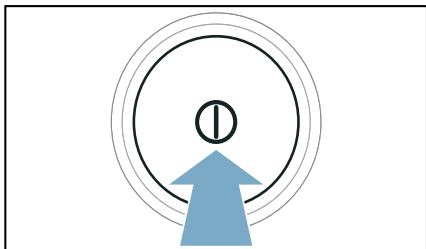

3. 打开机门。  
检查滚筒是否已完全倒空。如有必要，将其倒空。

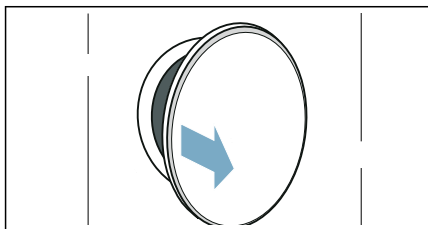

4. 将衣物展开放入滚筒中。

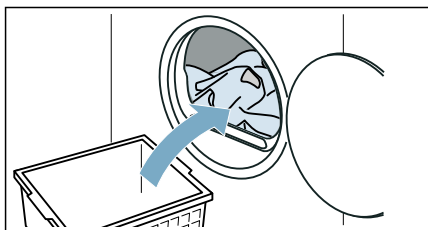

5. 关闭电器门。

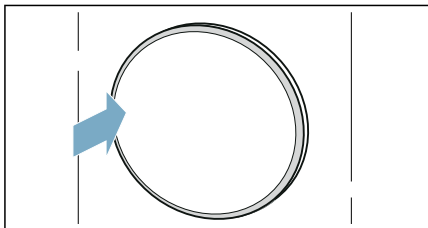

**注意！**  
电器或衣物存在材料损坏的危险。  
确保衣物没有夹在机门中。

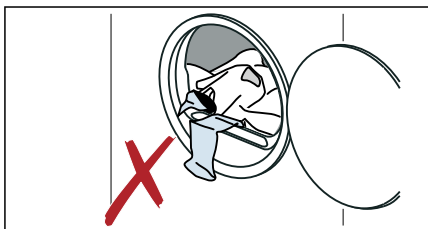

提示：在打开并关闭机门后以及启动程序时，电器滚筒照明亮起。滚筒内部照明灯会自行熄灭。

## 设置程序

**提示：**如果您已经开启了童锁，必须将其停用，然后才能设置程序。→ 20 页

1. 设置您所需要的程序。

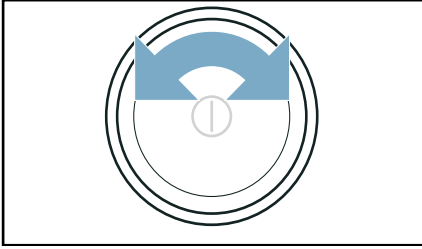

程序设置将出现在显示屏上。

2. 如有必要，调节程序设置。  
→ "程序设置" 页 25

## 启动程序

按下 ▷00 (开始/暂停)。

**提示：**如果您希望防止程序被无意调整，您可开启童锁。→ 20 页

## 程序进度

程序状态将在显示屏上显示。

**提示：**当选择某一程序后，显示最大干衣量的预计烘干时间。烘干时，湿度传感器会测量衣物中的残留水分。显示屏上显示的程序持续时间和剩余时间随着程序进度自动调整，具体取决于衣物有多潮湿（定时程序例外）。

## 更改程序或增加更多衣物

烘干时，您可随时取出或增加衣物，以及更改或调整程序。

1. 打开机门或者按 ▷00 (开始/暂停) 键暂停机器。

**提示：**当冷却阶段被激活时，即使机器被暂停，滚筒也仍然在转动。您可以随时通过打开机门来终止冷却阶段。

2. 增加或取出衣物。
3. 必要时，可以选择不同的程序和程序设置 → "程序概览" 页 23。  
→ "程序设置" 页 25

**提示：**请勿在冷却阶段更改程序。

4. 关闭机门。
5. 按下 ▷00 (开始/暂停)。

**提示：**程序持续时间会根据干衣量和衣物中的残留水分进行更新。当程序或衣量变更时，显示的值可能发生变化。

## 取消程序

通过打开机门或按下 ▷00 (开始/暂停)，可随时取消程序。

**注意！**

**有着火危险。衣物可能着火。**

如果您取消程序，从干衣机中取出所有衣物并将其展开，便于散热。

## 程序结束

End 将出现在显示屏上。

## 取出衣物，关闭电源

1. 取出衣物。

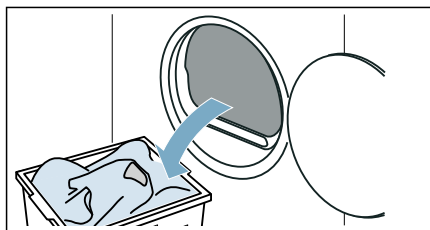

2. 按下 ① 关闭电源。

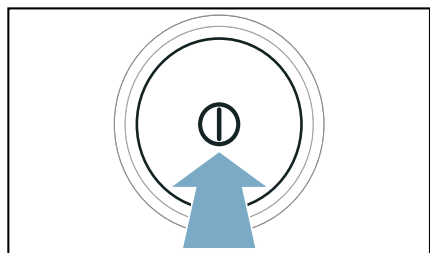

## 倒空冷凝水盒

烘干衣物时电器中会形成冷凝水。

如果电器未连接排水软管，电器上的冷凝水将流入冷凝水盒。在这种情况下，每当干衣机烘干完毕后，或在烘干完毕之前冷凝水盒已经装满，均需清空冷凝水盒。

1. 水平拉出冷凝水盒。

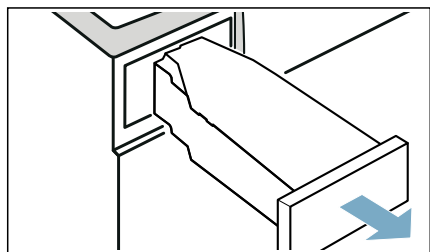

2. 倒出冷凝水。

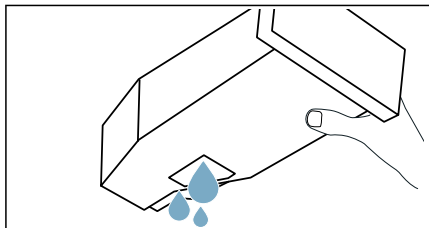

### 注意！

**有损害健康和材料损坏的危险**

冷凝水不可饮用，因为可能被绒毛物质污染。污染的冷凝水可能对您的健康有害，并会导致材料损坏。切勿饮用冷凝水或重新利用。

3. 将冷凝水盒推回到电器中，直至感觉锁定到位。

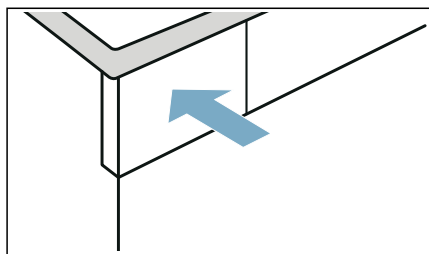

**提示：**冷凝水盒中的过滤器用于过滤电器自动清洁时所用的冷凝水。过滤器可通过倒空冷凝水进行清洁。您仍应定期检查过滤器是否有任何积聚，必要时将其清除。  
→ "清洁冷凝水盒中的过滤器" 页 43

## 去除绒毛

**提示：**烘干过程中，衣物中的绒毛和毛发会留存在绒毛收集器内。如果绒毛收集器堵塞或脏污，这将减少空气流动，影响电器达到最佳的烘干效果。脏污的绒毛收集器会增加功耗，增加所需的烘干时间。

**在每次烘干循环之后清洁绒毛收集器：**

1. 打开机门，从中清除所有绒毛。
2. 抽出双层绒毛收集器。

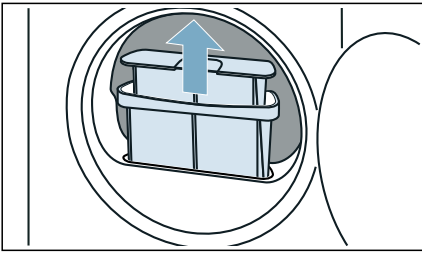

3. 清除绒毛收集器安装槽处的绒毛。请确保没有绒毛落入开放的绒毛收集器安装槽中。

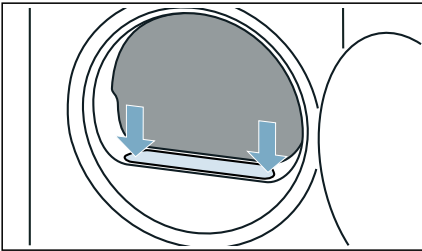

4. 拆开双层绒毛收集器。

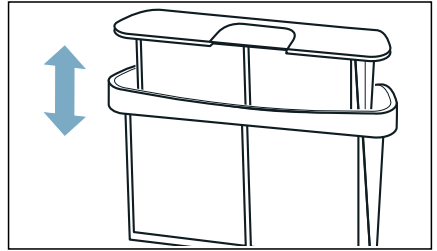

5. 打开收集器的两部分。

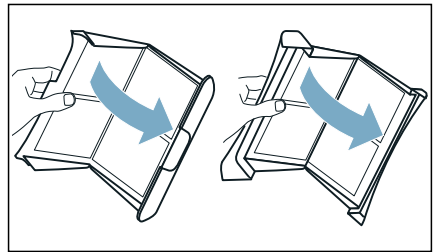

6. 清除双层绒毛收集器上的所有绒毛。

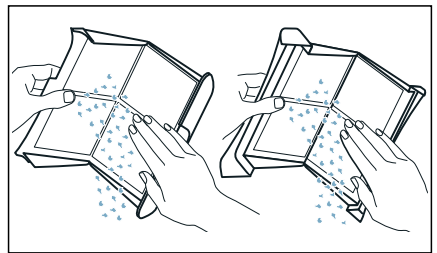

7. 用温水冲洗掉绒毛。

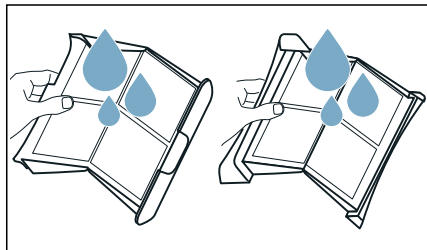

8. 擦干绒毛收集器的两部分，将其卡入关闭，重新插入。

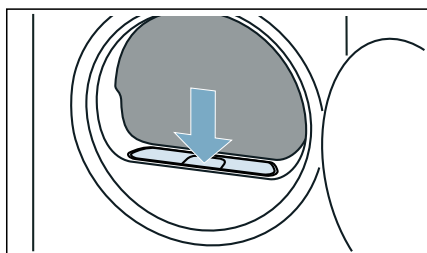

**注意！**

**材料损坏 / 电器损坏**

如果使用电器时不安装绒毛收集器（根据电器规格，可为绒毛过滤器、绒毛搜集盒等），或绒毛收集器不完整或有损坏，可能会导致电器损坏。  
在未安装绒毛收集器或绒毛收集器不完整或有损坏时，请勿操作电器。

## Home Connect (家居互联)

该机器具备 Wi-Fi 功能，可以使用移动设备进行远程控制。

您可以通过移动设备使用家居互联应用程序对机器进行以下操作：

- 选择并启动程序。
- 调整、激活和取消程序设置。
- 查询程序状态。
- 调整、激活和取消机器设置。
- 关机。

如果想要使用家居互联各项功能，首先您需要进行以下操作：

1. 在移动设备上安装家居互联应用程序。
2. 注册家居互联应用程序。
3. 自动或手动将您的机器连接至您的家庭网络（只需首次使用时进行操作）。
4. 将您的机器连接至您的家居互联应用程序。

您可在我们的家居互联网站 [www.home-connect.cn](http://www.home-connect.cn) 找到关于该应用程序的信息

家居互联服务并不是在每个国家都可用。家居互联功能是否可用取决于您所在国家的家居互联服务是否可用。详情请查看：[www.home-connect.cn](http://www.home-connect.cn)

### 提示

- 请遵守本说明手册中的安全预防措施，即便通过家居互联应用程序远程操作机器时也务必严格遵守这些要求。您也必须遵守家居互联应用程序中的说明。
- 当机器正在运转时，不可使用家居互联应用程序执行更改操作。但是您可通过家居互联应用程序查看直接在机器上进行的任何调整。



## 进入家居互联设置

在家居互联菜单中可创建并查看网络连接、复位网络设置、激活或停用无线网络并找到其他家居互联的功能。

1. 接通机器。
2. 触摸并按住  $\square$  (远程启动) 键至少 3 秒钟。

*Auto* 出现在显示屏中。

您现在位于家居互联设置中。

**提示：** 触摸  $\square$  (远程启动) 退出家居互联设置。

## 与家庭网络和家居互联 APP 连接

您可以使用**自动**或**手动**连接方式将机器连接至您的家庭网络 (只需首次使用时进行操作)。

### 提示

- 如果您的路由器有 WPS 功能，可以使用自动连接方式将机器连接至您的家庭网络。
- 如果您的路由器不具备 WPS 功能，您需要使用手动连接方式将机器连接至您的家庭网络。

然后您必须连接至家居互联应用程序。

**提示：** 要将机器与家庭网络连接，机器上的 Wi-Fi 必须激活。出厂时，机器上的 Wi-Fi 是停用状态，当您将机器与家庭网络连接时，会自动被激活。

## 自动连接至家庭网络

### 步骤 2.1

确保您已进入家居互联设置。→ 33 页

1. 触摸  $\triangleright$  键。  
机器现在尝试连接至您的家庭网络。  $\mathbb{W}$  在显示屏上闪烁。

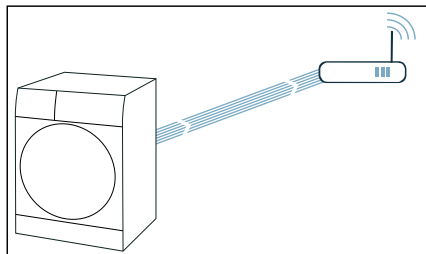

2. 在 2 分钟内启用您的家庭网络路由器上的 WPS 功能。

如果机器已经成功连接至您的家庭网络，显示屏上将出现 *con✓* 和  $\mathbb{W}$  将持续亮起。

**提示：** 如果无法建立连接，请检查机器是否在您的家庭网络范围内。再次尝试自动连接，或者进行手动连接。

## 手动连接至家庭网络

### 步骤 2.2

确保您已进入家居互联设置。→ 33 页

确保您已经打开家居互联应用程序，并已登录。

1. 将程序设置到位置 2。

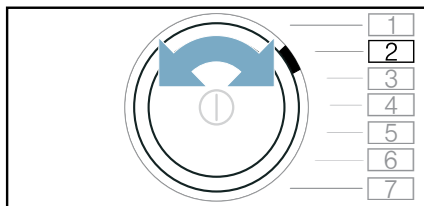

*SFP* (手动连接) 出现在显示屏中。

2. 触摸 ▷||| 键。

现在机器将建立自己的 Wi-Fi 网络，名称 (SSID) **HomeConnect**。

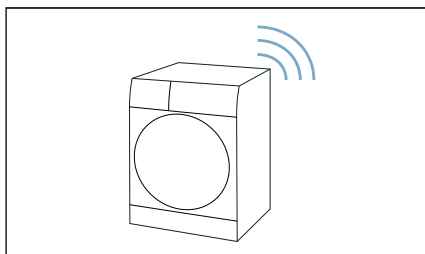

3. 在移动设备中打开 WLAN 设置。

4. 将您的移动设备连接至 **HomeConnect** Wi-Fi 网络，并输入密码 (Key) **HomeConnect**。

移动设备正在与机器连接。连接过程可能需要约 60 秒。

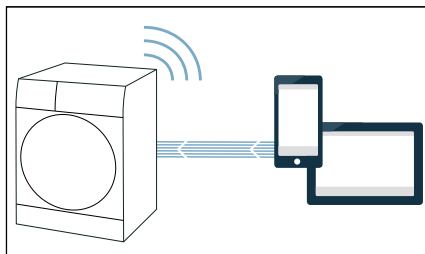

5. 顺利连接后，在移动设备上打开家居互联应用程序，然后执行应用程序中的步骤。
6. 在家居互联应用程序中输入您的家庭网络的网络名称 (SSID) 和密码 (key)。
7. 在家居互联应用程序中执行最后几步，以连接至您的机器。

如果机器已经成功连接至您的家庭网络，显示屏上将出现 *con*✓ 和  将持续亮起。

**提示：** 如果无法建立连接，请检查您的是否在您的家庭网络范围内。再次尝试手动连接。

## 连接至 Home Connect 应用程序

### 步骤 3

如果您的机器已连接至您的家庭网络，可以将电器连接至家居互联应用程序。

确保您已进入家居互联设置。→ 33 页

确保您已经打开家居互联应用程序，并已登录。

1. 将程序设置到位置 3。

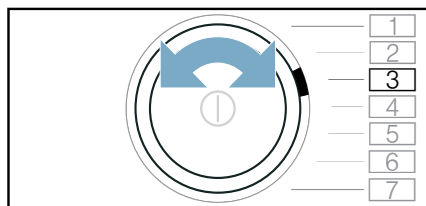

*RPP* (连接到应用程序) 出现在显示屏中。

2. 触摸 ▷||| 键。

机器现在尝试连接至家居互联应用程序。

3. 一旦您的机器显示在应用程序中，请在家居互联应用程序中执行最后几步。

**提示：** 如果无法建立连接，请检查您的移动设备是否在您的家庭网络范围内或者是是否已经连接上。再次尝试连接至家居互联应用程序。

## 激活或者停用 Wi-Fi

如果您的机器已连接至您的家庭网络，可以在机器上激活或者停用 **Wi-Fi**。

确保您已进入家居互联设置。→ 33 页

### 1. 将程序设置到位置 4。

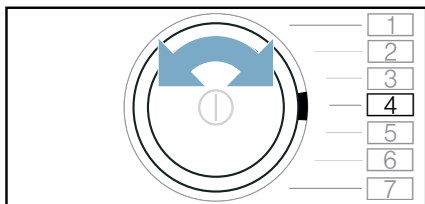

**Con** (Wi-Fi) 出现在显示屏中。

### 2. 触摸 **Wi-Fi** 键。

如果 **on** 出现在显示屏上，则表示机器上的 Wi-Fi 功能已激活。如果 **off** 出现在显示屏上，则表示机器上的 Wi-Fi 功能已停用。

### 提示

- 如果将机器连接至您家庭网络，则自动激活 Wi-Fi。
- 如果机器上的 Wi-Fi 功能已激活，机器将不会自动关机。
- 如果 Wi-Fi 功能在机器上已关闭，则无法通过家居互联 APP 进行远程启动或远程控制。
- 如果关闭了 Wi-Fi 功能，并且机器之前已与家庭网络连接，则在重启 Wi-Fi 功能后会自动重新连接。
- 如果您激活该功能，相比能耗表中的规定数值，能耗增加。→ 54 页

## 复位您的网络设置

您可以复位所有网络设置。

确保您已进入家居互联设置。→ 33 页

### 1. 将程序设置到位置 5。

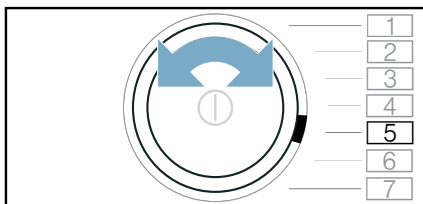

**rES** (复位网络设置) 出现在显示屏中。

### 2. 触摸 **▷** 键。

**YES** 出现在显示屏中。

### 3. 触摸 **▷** 键。

**提示**：如需再次通过家居互联应用程序操作机器，必须将其重新连接至家庭网络和家居互联应用程序。

## 更新软件

您可更新机器上的家居互联软件。只要有新的更新，UPd 将出现在显示屏上。

您可以直接通过显示屏上的提示安装更新或手动按照下列步骤安装更新：

确保您已进入家居互联设置。→ 33 页

### 1. 将程序设置到位置 6。

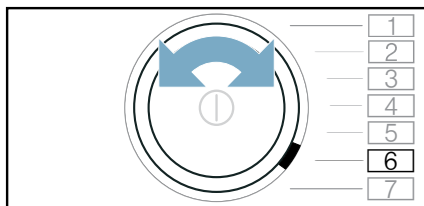

UPd (软件更新) 出现在显示屏中。如果有软件更新可供使用，▷|| (开始 / 暂停) 闪烁。

### 2. 按下 ▷||。

YES 出现在显示屏中。

### 3. 按下 ▷||。

**提示：**软件更新可能需要几分钟。切勿在更新安装期间关闭电源。

## 数据保护信息

当机器首次连接到 Wi-Fi 网络 (即连接到互联网) 时，机器会把以下类别的数据传输到家居互联服务器 (首次注册)：

- 唯一电器识别信息 (包含电器代码和已经安装的 Wi-Fi 通信模块的 MAC 地址)。
- Wi-Fi 通信模块的安全证书 (为了确保安全的数据连接)。
- 您家用电器的当前软件和硬件版本。
- 任何先前设置为出厂设置的状态。

仅当您首次使用这些家居互联功能时，才会需要进行初始化注册，此注册会准备家居互联功能以供使用。

**提示：**请确保家居互联功能仅可与家居互联应用程序同时使用。可以通过家居互联应用程序获得有关数据保护的信息。

## 符合标准声明

Robert Bosch Hausgeräte GmbH 谨此声明：具备家居互联功能的电器符合 2014/53/EU 指令的基本要求以及其他相关条款要求。

详细的 RED 符合标准声明以及其他文档可以在 [www.bosch-home.com](http://www.bosch-home.com) 电器产品页面中在线查看。



2.4 GHz 波段：最大 100 mW

## 用羊毛织物挂架篮烘干

### 羊毛织物挂架篮

**提示：**羊毛织物挂架篮随机器提供\* 或可作为附件从我们的售后服务部门购买。

**注意！**

**电器和衣物存在损坏的危险**

在羊毛织物挂架篮损坏时操作干衣机会损坏电器和衣物。

羊毛织物挂架篮损坏时，请勿使用电器。

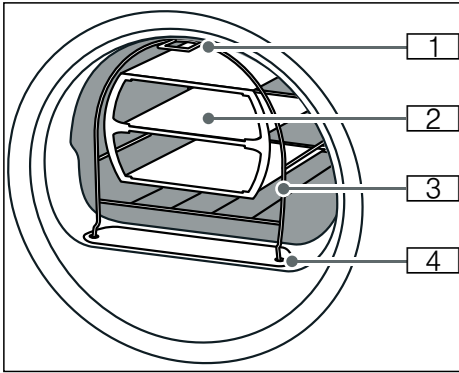

- 1 支脚用于将挂钩固定在电器投衣口上方的挂钩上。
- 2 羊毛织物挂架篮插件
- 3 羊毛织物挂架篮
- 4 用于固定绒毛收集器的支脚

### 固定羊毛织物挂架篮

1. 将羊毛织物挂架篮支脚插到绒毛收集器的定位销孔中。

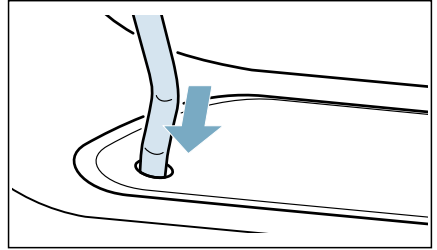

2. 将羊毛织物挂架篮放在投衣口上方的挂钩上。

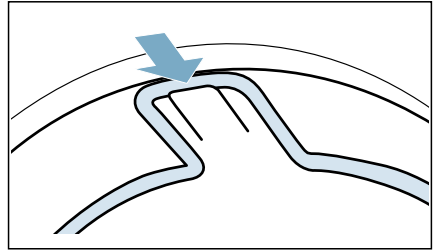

羊毛织物挂架篮现在应安全固定到前面板。

\* 具体位置取决于机型

## 应用实例

### ■ 衣物

衣物必须脱水。  
将衣物松散地放入插件内；请勿塞紧。

— 裤子或衬衫

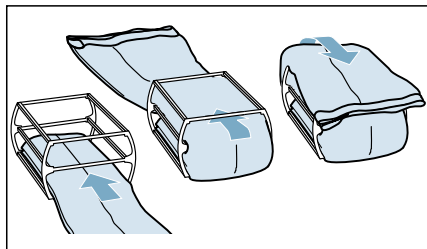

— 套衫

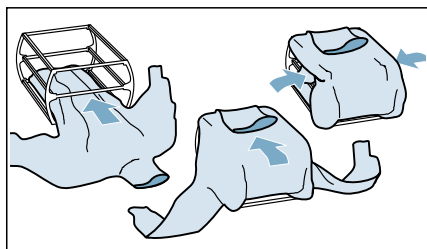

### ■ 运动鞋

将运动鞋放入挂架篮中，无需使用插件。将鞋舌从鞋子中拉出来。取出鞋垫和脚跟软垫。卷起毛巾，将其放到运动鞋下面，以形成一个斜面。把鞋后跟放在毛巾上。

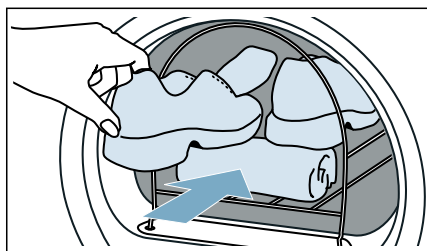

### ■ 柔软玩具

在羊毛织物挂架篮中烘干柔软玩具，无需使用插件。在羊毛织物挂架篮中放置适量柔软玩具，不要掉落物品。

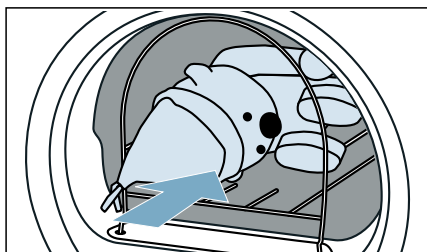

## 将插片放置到位，启动程序

1. 将插件随衣物、运动鞋或柔软玩具放入羊毛织物挂架篮中。

**注意！**

**衣物存在材料损坏的危险**

将衣物放入羊毛织物挂架篮的插件中，以确保其不会与滚筒接触。

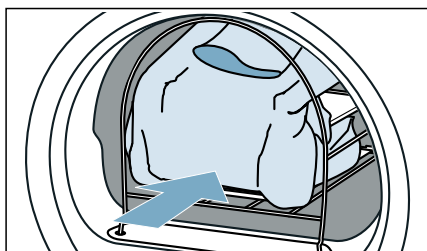

2. 选择羊毛织物挂架篮的相应程序或定时程序。

→ "程序概览" 页 23

### 3. 设置烘干时间。

下表列出了负载以及建议烘干时间的实例。

薄羊毛套衫	大约 1 小时 20 分钟
厚羊毛套衫	大约 1 小时 30 分钟 - 3 小时 00 分钟
衬衫	大约 1 小时 00 分钟 - 1 小时 30 分钟
裤子	大约 1 小时 00 分钟 - 1 小时 30 分钟
手套	大约 30 分钟
运动鞋	大约 1 小时 30 分钟 最大 2 小时 00 分 钟，通风

**提示：**对于厚重或多层衣物，您可能需要延长烘干时间，使衣物达到所需的干衣等级。

### 4. 启动程序。

5. 一旦程序结束，取出衣物，关闭电源。

## 倒出冷凝水

烘干衣物时电器中会形成冷凝水。

请确保电器运行时排水管已连接。

如果电器未连接排水软管，电器中的冷凝水将流入冷凝水盒。在这种情况下，每当干衣机烘干完毕后，或在烘干完毕之前冷凝水盒已经装满，均需清空冷凝水盒。

### 按以下说明连接电器：

1. 从滚筒中取出所有附件。

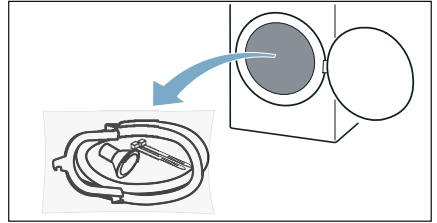

2. 取出包内的所有物品。

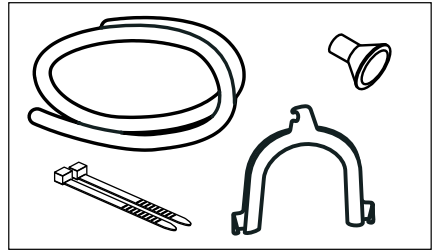

3. 将冷凝软管从排水口上卸下。

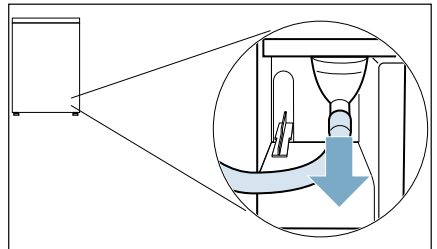

**提示：**交付电器时，冷凝软管已经装在排水口上。

## zh 倒出冷凝水

4. 将冷凝软管置于“停放”位置。

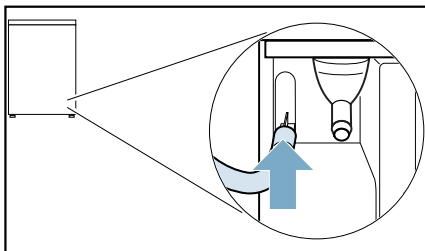

5. 将排水软管从附件中取出，固定到闲置的出水口上，将其向上推到止档处。

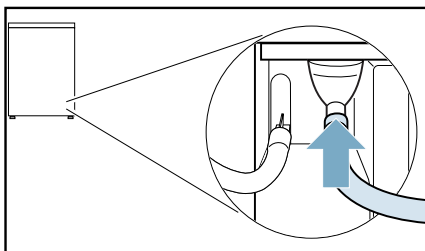

6. 根据连接状况，使用剩余附件固定排水软管的另一端。

### 洗脸盆：

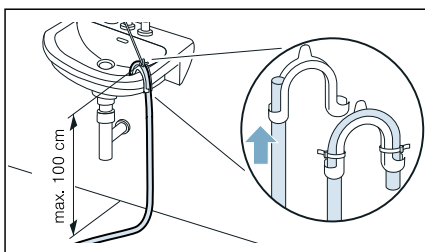

### 虹吸管：

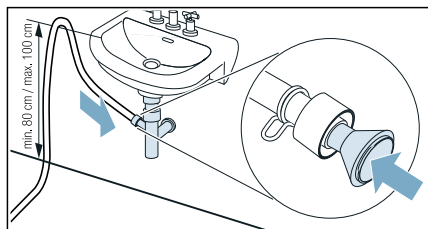

连接点必须使用软管卡箍固定（夹持范围：12-22 mm，可在专卖店购买）。当连接到虹吸管时，请确保排水软管的敷设高度至少为 80 cm，但不超过 100 cm。

### 地面排水管：

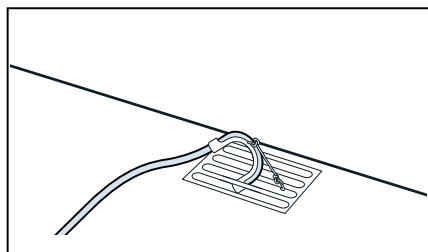

### 注意！

**漏水或排水存在损坏材料的危险。**

将排水软管固定，以防止其滑出。请勿扭结或弯折排水软管。电器安装表面和排水软管之间的高度差不得超过 100 cm。

### 注意！

**累积的水有被抽回电器的危险，这可能导致材料损坏。**

检查水是否可快速流出。切勿密封或堵塞排水管。



7. 水平拉出冷凝水盒，将其倒空。

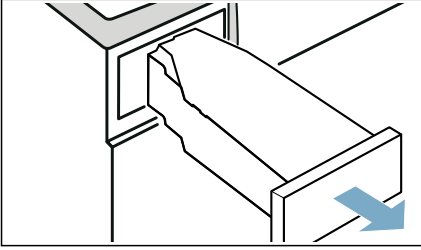

8. 将冷凝水盒转动 180°，使其掉头朝下，取出固定在此处的塞子。

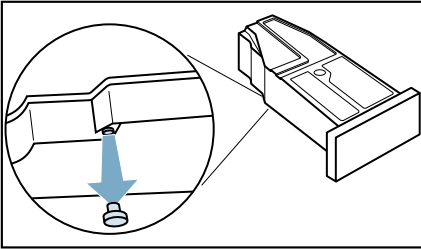

9. 将冷凝水盒再次转动 180°，将塞子插入冷凝水盒顶部的凹口中。

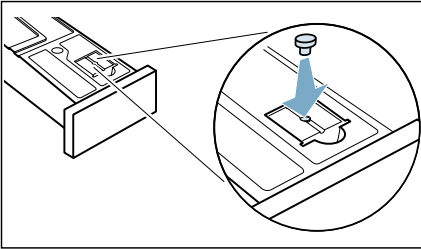

10. 将过滤器从锁定位置拔出来。

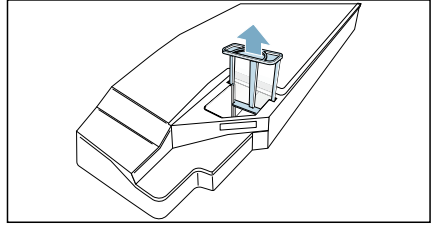

11. 将过滤器装入冷凝水盒上的凹口中。

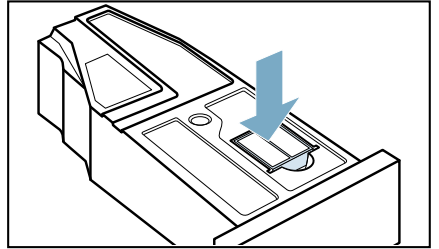

12. 装入冷凝水盒，使其卡入到位。

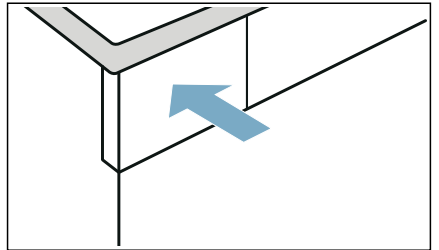

现在，冷凝水便可通过排水软管排放至废水处理系统或洗脸盆。

**提示：** 如果想将冷凝水排放方式更改为排放到冷凝水盒，请按照相反顺序实施这些步骤。

**注意！**  
**有材料损坏 / 电器损坏的危险**

如果您将冷凝水排放至冷凝水盒中，液体可能会从出水口泄漏，导致材料损坏。在操作电器之前，请确保冷凝软管固定到出水口上。

## 清洁和维护

### 清洁电器

#### 警告

#### 有生命危险！

本电器由电力供电。接触带电部件会有电击危险。因此请注意：

- 关闭电器。断开电器的电源（拔下插头）。
- 切勿用湿手握住电源插头。
- 从插座拔下电源插头时，应始终握住插头本身，切勿握住电源线，否则可能会损坏电源线。
- 切勿对电器或其功能进行任何技术改造。
- 维修及对电器的任何其他工作只能由我们的客户服务或电工实施。以上要求同样适用于更换电源线（必要时）。
- 备用电源线可通过我们的客户服务订购。

#### 警告

#### 有中毒的危险！

包含溶剂的清洁剂可能会释放有毒烟雾，如清洁溶剂。

不要使用含溶剂的清洁剂。

#### 警告

#### 有电击 / 材料损坏 / 电器损坏的危险！

如果湿气渗透到电器，可能会导致电器短路。

不要使用压力式清洗器、蒸汽清洗器、软管或喷枪清洁电器。

#### 注意！

#### 材料损坏 / 电器损坏

清洁剂和衣物预处理剂（例如除垢剂、预洗喷剂等）接触到电器表面可能会造成损坏。因此请注意：

- 切勿让这些试剂接触到电器表面。
- 仅使用水和柔软的湿布擦拭电器。
- 立即清除任何洗涤剂、喷剂或其他残留物。

## 清洁湿度传感器

提示：湿度感应器测量衣物中的水分。长期使用后，湿度传感器的表面可能会覆盖一层致密的水垢或洗涤剂和护理剂残留物。这些沉淀物必须定期清除，否则烘干效果可能无法达到最佳。

### 1. 打开机门。

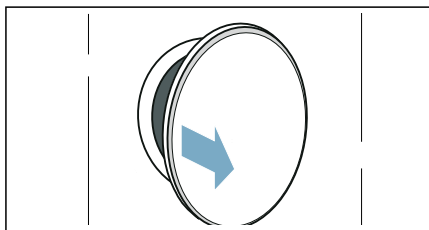

### 2. 使用粗糙的海绵清洁湿度传感器。

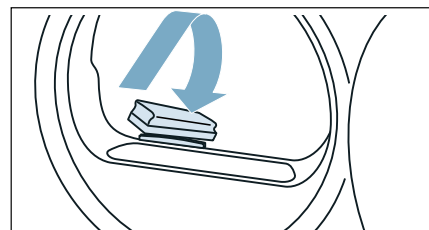

#### 注意！

#### 有损坏湿度传感器的危险。

湿度传感器由不锈钢制成。切勿使用磨蚀性清洁用品或钢丝球清洁传感器。

## 清洁冷凝水盒中的过滤器

**提示：** 冷凝水容器中的滤网用于 清洁冷凝水，冷凝水用于本设备的自动清洗。

1. 将冷凝水容器水平拉出。

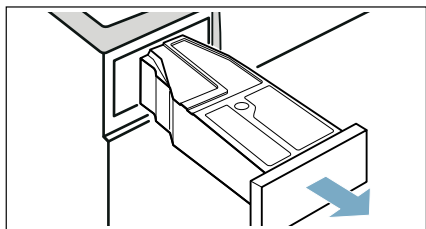

2. 倒空冷凝水。
3. 取出滤网。

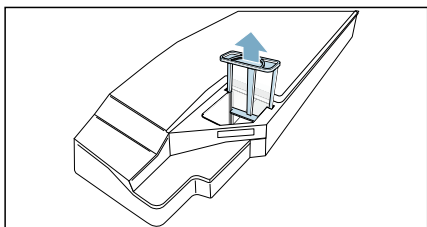

4. 在流动的热水下 或在洗碗机中清洁滤网。

**提示：** 严重脏污时，您可以使用软刷清洁。

5. 插入滤网直到 可感觉到卡止。

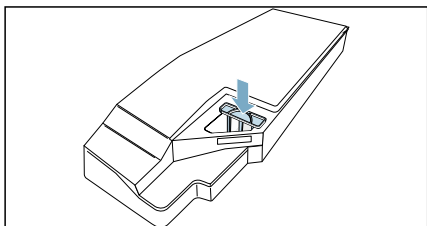

### 注意！

如果没有滤网，绒毛可能会进入设备使之受损。

仅在插入滤网的情况下运行设备。

6. 插入冷凝水容器 直到可感觉到卡止。

## 清洁底座装置

例如，如果电器的底座装置中有绒毛，您可以对其清洁。

**提示：** 在开始清洁前，请先让电器冷却大约 30 分钟。

按以下说明清洁底座装置：

1. 要打开维修挡板，握住两侧的挡板顶部，将其拉下。

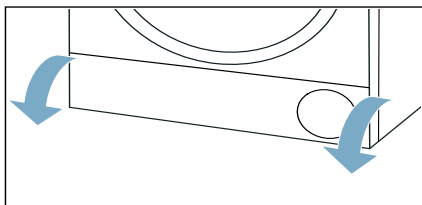

2. 用湿软布清洁维修挡板。

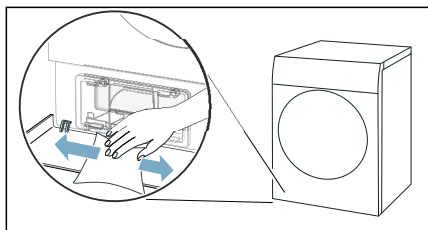

3. 将热能交换器盖板上的杆解锁。

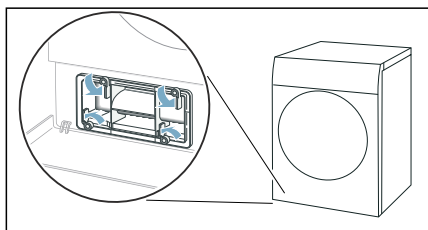

4. 通过握把，将热能交换器盖板向外拉出。

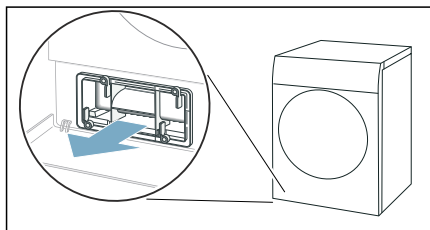

5. 使用软刷清洁热能交换器盖板。  
提示：确保密封件上没有灰尘或碎片。  
6. 将插片向外水平拉出。

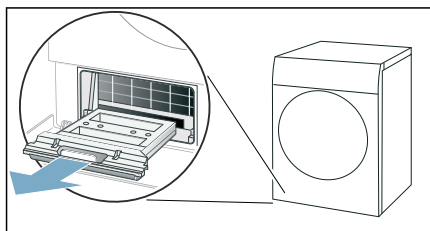

7. 在流水下冲洗插片，并将其烘干。

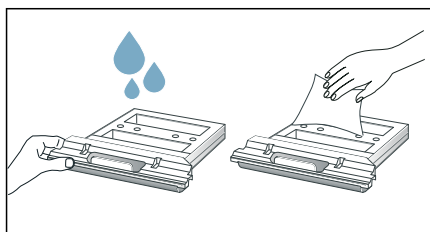

8. 用柔软的湿布擦拭电器中的开口。

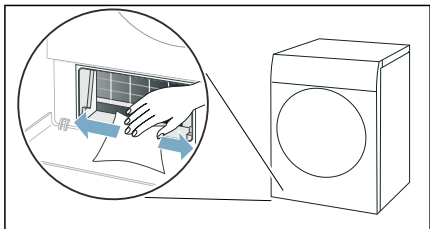

**提示**

- 注意不要损坏热能交换器，因为它是暴露的。
  - 由于电器的自动清洁功能，您无需清洁热能交换器。
9. 将插片尽量向后水平滑入。

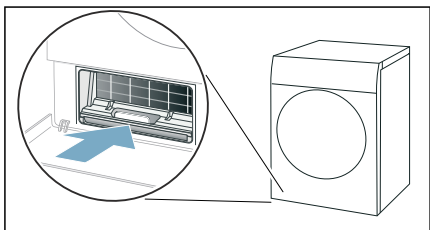

10. 握住手柄，将热能交换器盖板推入。

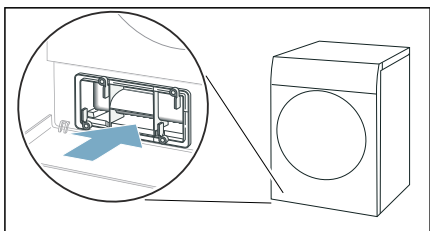

**提示：**您只可在插片已在电器的内部时将热能交换器盖板滑入。

11. 锁定热能交换器盖板上的杆。

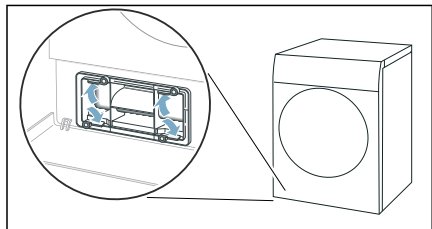

12. 关上维修挡板。

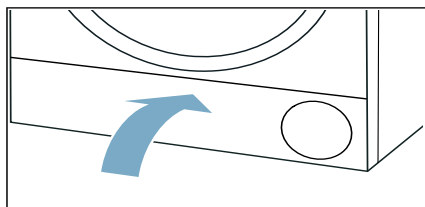

您现在已完成电器底座装置的清洁。

## 电器保养

设备提供 附加的清洁程序，您可以执行该程序 以便维护设备：

- 通过简单的设备维护，清除 设备中可能存在的轻微污垢沉积。
- 通过彻底的设备维护，清除设备中可能存在的 顽固污垢沉积以及长时间停机后的异味。

在执行设备维护之前，设备维护须作准备。

 **警告**

**有烫伤 / 材料损坏 / 电器损坏的危险！**

如果沸水或热水溢出或渗漏，则可能导致严重烫伤以及材料损坏和电器损坏。请勿将沸水用于该电器及其部件或附件。不要让热水或蒸汽接触到您的皮肤。

 **警告**

**有中毒 / 材料损坏的危险！**

冷凝水不可饮用，因为可能被线头污染。被污染的冷凝水可能对健康有害，并会导致材料损坏。切勿饮用或再利用。

## 使电器做好电器自动清洁准备

### 使电器做好电器自动清洁准备

在您可以运行基本或深层自动清洁程序前，电器必须适当准备好。

按以下说明使电器做好保养准备：

1. 取出衣物。

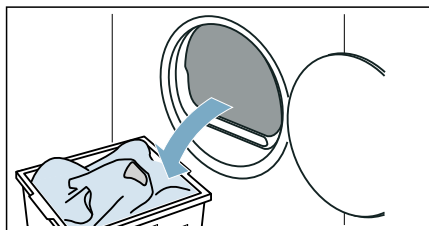

2. 清洁绒毛收集器。→ 31 页
3. 关闭机门。
4. 水平拉出冷凝水盒，将其倒空。

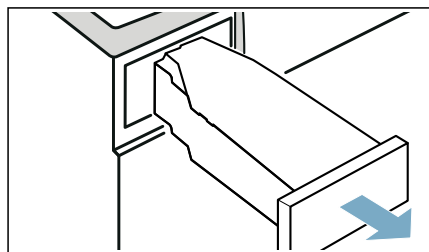

5. 按下  开启电器。

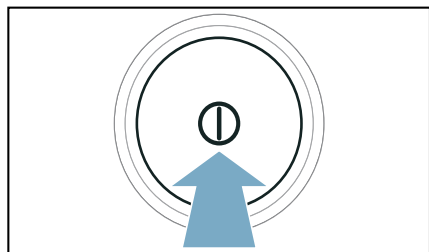

电器现在已准备好运行电器保养程序。

## 准备用于电器保养的冷凝水盒

如果您使用排水软管将冷凝水从电器中排出，必须在运行基本或深层自动清洁程序之前将冷凝水盒准备好。

按以下说明使冷凝水盒做好电器自动清洁准备：

1. 从冷凝水盒上的凹口中取出过滤器。

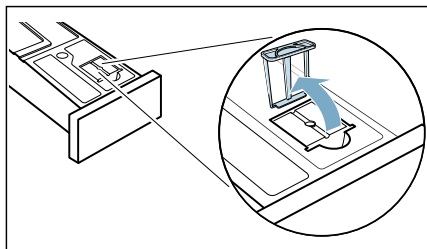

2. 取出插入在冷凝水盒凹口中的塞子。

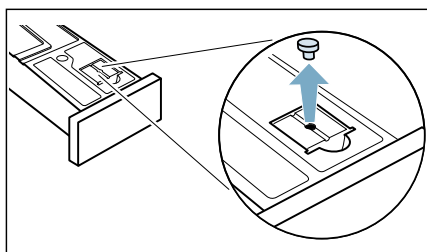

3. 将冷凝水盒转动 180°，使其掉头朝下，插入塞子。

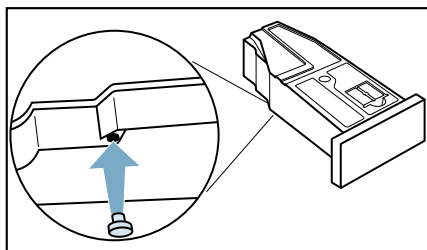

4. 插入过滤器，直到感觉盖子锁定到位。

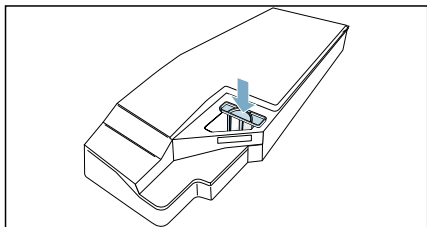

**注意！**

如果不插入过滤器，绒毛会进入电器中，进而损坏电器。

电器只能在插入过滤器后才能使用。

现在，冷凝水盒已经准备好，可以用于自动清洁程序。

**提示：**如果您使用排水软管将冷凝水从电器中排出，请在运行基本或深层自动清洁程序之后按相反顺序执行这些步骤。

**运行自动清洁程序**

要清除设备中可能存在的轻微污垢沉积，您可以执行简单的设备维护。

**提示：**经过一段时间后，您的电器将自动推荐运行基本电器保养程序。在程序启动前，*CR-E* 将出现在显示屏上 5 秒钟，并且在程序结束时再次出现。该消息将重复出现，直至您运行一次完整的自动清洁程序。

按以下说明运行自动清洁程序：

1. 使电器做好清洁准备。→ 46 页
2. 将程序设置到位置 1。

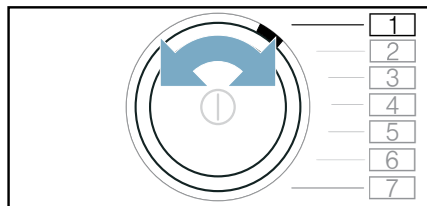

3. 按下并按住  微干挂烫。同时：

4. 将程序设置到位置 4。

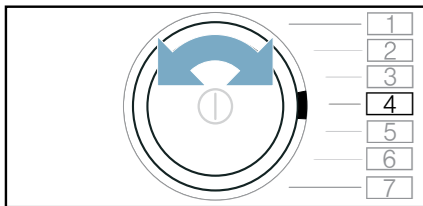

*CP!* 和程序持续时间现在将交替出现在显示屏上。

5. 将大约 1 ½ 升温水倒入到冷凝水盒。

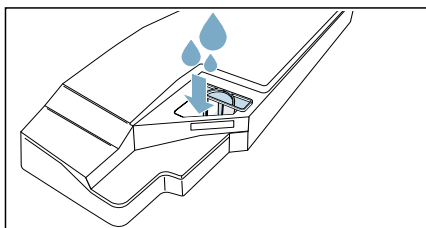

**提示：**始终水平握住装满水的冷凝水盒，以防液体溢出。

6. 装入冷凝水盒，使其卡入到位。

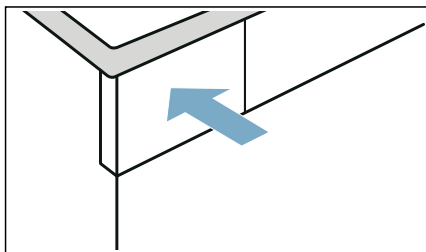

7. 按下  (开始 / 暂停)。信号音响起，自动清洁程序将启动。一旦自动清洁程序结束，*End* 将出现在显示屏中，一声信号音响起。

8. 水平拉出冷凝水盒，将其倒空。

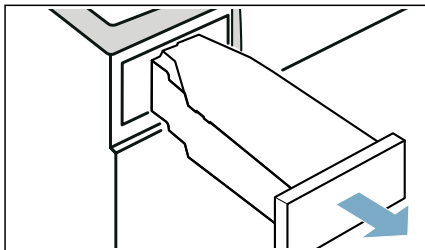

9. 装入冷凝水盒，使其卡入到位。

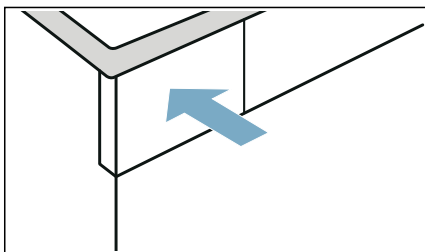

10. 按下 ① 关闭电源。

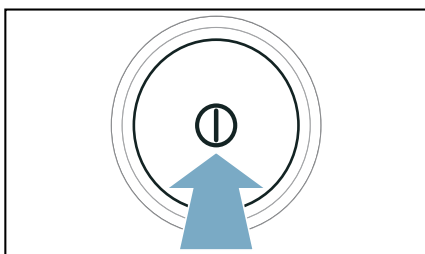

您现在已完成电器保养程序。

## 运行深层自动清洁程序

要清除设备中可能存在的顽固污垢沉积以及一个月以上停机时间后的异味，您可以执行彻底的 设备维护。

### 提示

- 深度自动清洁程序运行大约 4 小时。当程序正在运行时，如果您未执行所需步骤，程序可能需要更长时间。
- 一旦启动深层自动清洁程序，则无法取消。
- 当您运行深层自动清洁程序时，您将需要使用原装电器护理剂。这可使用备件号 **00311829**，从我们的售后服务订购。所有国家的联系信息均可在随设备提供的售后服务目录中查找。

### ⚠ 警告

**有受伤 / 材料损坏 / 电器损坏的危险！**  
使用其他品牌的备件和附件非常危险，可能会造成伤害、材料损坏或电器损坏。为安全起见，请使用原装零配件。

### 注意！

#### 材料损坏 / 电器损坏

如果倒入电器的洗涤剂或清洁剂分量不对，可能会造成材料损坏或电器损坏。根据制造商说明使用洗涤剂 / 护理剂 / 清洁剂和柔顺剂。

按以下说明运行自动清洁程序：

1. 使电器做好清洁准备。→ 46 页
2. 将程序设置到位置 1。

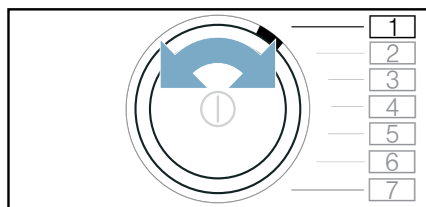



3. 按下并按住  微干挂烫。同时：
4. 将程序设置到位置 4。

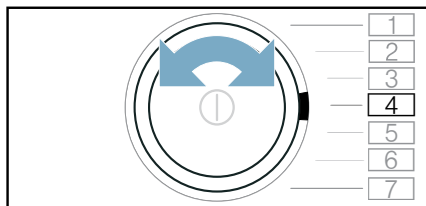

[P1] 和程序持续时间现在将交替出现在显示屏上。

5. 按下 +。

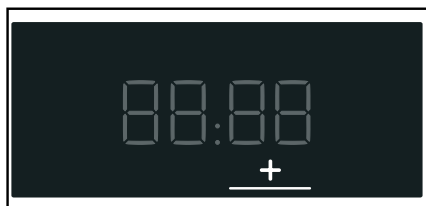

[P2] 和程序持续时间现在将交替出现在显示屏上。

6. 水平拉出冷凝水盒，将其倒空。

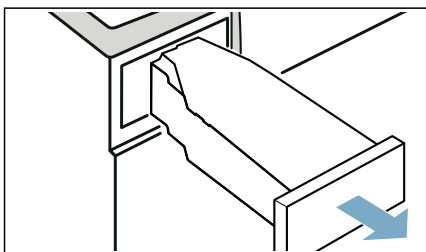

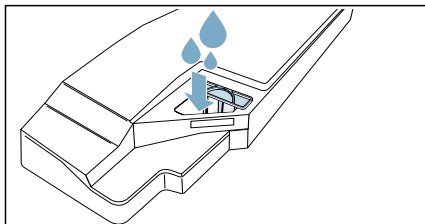

7. 将一瓶原装电器护理剂和大约 1 ½ 升温水倒入冷凝水盒。

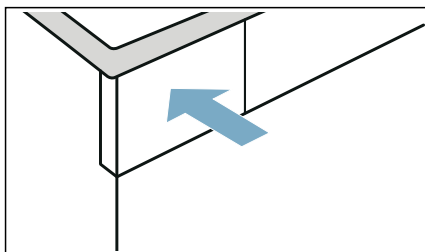

**提示：**始终水平握住装满水的冷凝水盒，以防液体溢出。

8. 装入冷凝水盒，使其卡入到位。



9. 按下  (开始/暂停)。

信号音响起，自动清洁程序将启动。在大约 3 小时后，设备维护程序将设备停机，并在显示屏中闪烁显示剩余的 程序持续时间。

10. 水平拉出冷凝水盒，将其倒空。

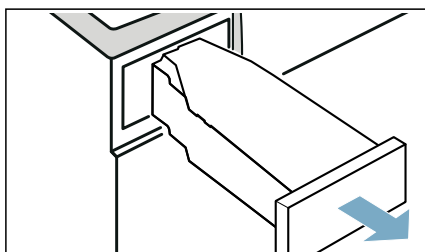

11. 将大约 1 ½ 升温水倒入到冷凝水盒。

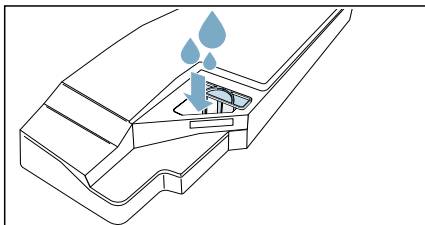

**提示：**始终水平握住装满水的冷凝水盒，以防液体溢出。

12. 在水平方向上小心地摆动冷凝水盒，将其倒空，以处理剩余的原装电器护理剂。

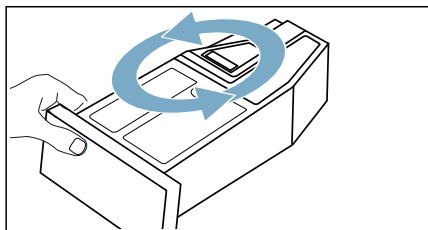

13. 继续将大约 1 ½ 升温水倒入到冷凝水盒。

14. 装入冷凝水盒，使其卡入到位。

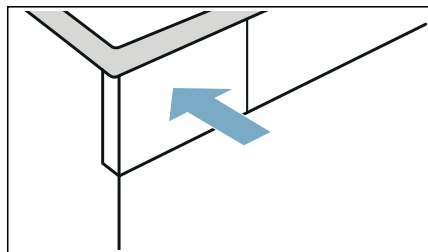

15. 按下 ▷||| (开始 / 暂停)。

电器自动清洁程序然后将恢复。一旦自动清洁程序结束，End 将出现在显示屏中，一声信号音响起。

16. 再次倒空冷凝水盒。

17. 装入冷凝水盒，使其卡入到位。

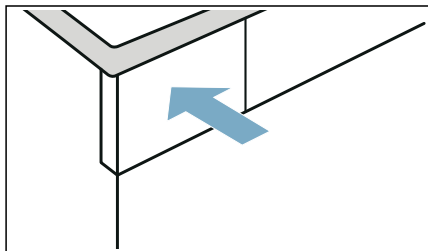

18. 按下 ⓪ 关闭电源。

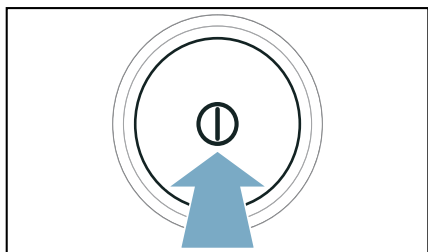

您现在已完成电器保养程序。

 电器帮助

故障	原因 / 措施
电器不会启动。	检查电源插头和保险丝。
起皱。	<ul style="list-style-type: none"> <li>■ 超过干衣量或为衣物类型选择了错误的程序。所有需要的信息均可在程序表中找到。→ 23 页</li> <li>■ 一旦烘干程序结束，从滚筒中取出衣物。衣服留在滚筒中会起皱。</li> </ul>
漏水。	<ul style="list-style-type: none"> <li>■ 电器可能放置不平衡。水平放置电器。</li> <li>■ 在底座装置中，确保：                             <ul style="list-style-type: none"> <li>- 热交换器盖板正确锁定。</li> <li>- 盖板的密封件上没有灰尘或碎片。</li> </ul>                             → 43 页                         </li> <li>■ 如果安装了可选排水软管*，请确保排水软管正确连接。→ 39 页</li> </ul>
程序不启动	<p>确保</p> <ul style="list-style-type: none"> <li>■ 门已关闭</li> <li>■ 童锁 (3 秒) 已停用</li> <li>■ 已按压 ▷    (开始 / 暂停)</li> </ul> <p><b>提示：</b>如已通过 <b>预约</b> 设置程序延迟，则程序将在稍后的一个时间点启动。</p> <p>在您接通或关闭设备后，如显示屏显示 5 秒 SHOP，则设备处于购物模式。按以下步骤关闭购物模式：</p> <ol style="list-style-type: none"> <li>1. 关闭设备，然后再次接通。</li> <li>2. 等待，直至显示屏中的信息 SHOP 消失。</li> <li>3. 按住 ▷    (开始 / 暂停) 至少 5 秒。</li> </ol> <p>显示屏中出现 OFF，设备自动关闭。购物模式现已停用，您可像以往一样使用设备。</p>
程序持续时间的显示会随着烘干进程而变化。	这不是故障。湿度感应器测量衣物中的残留水分，并调节程序持续时间 (定时程序除外)。
衣服没有烘干，或仍然太湿。	<ul style="list-style-type: none"> <li>■ 程序结束之后，温热的衣物会让人感觉比其实际状态更湿。展开衣物，使其冷却。</li> <li>■ 调整烘干时间或增加干衣度。这将延长烘干时间，但温度将保持不变。</li> <li>■ 为仍然潮湿的衣物选择定时程序，增加烘干时间。</li> <li>■ 衣物较少时，请选择定时程序。</li> <li>■ 切勿超过程序的最大洗衣量。→ 23 页</li> <li>■ 清洁滚筒中的湿度感应器。传感器的表面可能会覆盖一层致密的水垢或洗涤剂和护理剂残留物，这会影响传感器的性能。→ 42 页</li> <li>■ 由于冷凝水盒装满或超过最大烘干时间，电源中断，造成烘干中断。</li> </ul> <p><b>提示：</b>同样参见干衣技巧。→ 27 页</p>

烘干时间过长。	<ul style="list-style-type: none"> <li>■ 电器内部可能有绒毛。这会增加所需的烘干时间。去除绒毛。→ 31 页</li> <li>■ 热能交换器内可能有绒毛。运行自动清洁程序。→ 47 页</li> <li>■ 如果电器上的进风口堵塞或未完全打开，这可能会增加烘干时间。确保进风口畅通。</li> <li>■ 如果环境温度低于 15 °C 或高于 30 °C，则可能增加烘干时间。</li> <li>■ 室内空气循环不足可能会增加烘干时间。确保室内通风良好。</li> </ul>
电器中有异味	运行深层自动清洁程序。→ 48 页
我无法连接到我的家庭网络。	<ul style="list-style-type: none"> <li>■ Wi-Fi 已关闭。若要连接到您的家庭网络，请开启 Wi-Fi。📶 必须出现在显示屏上。</li> <li>■ Wi-Fi 已开启，但无法建立至您家庭网络的连接。检查家庭网络是否可用或尝试再次连接至家庭网络。</li> </ul>
Home Connect 不工作。	<ul style="list-style-type: none"> <li>■ 您可访问 <a href="http://www.home-connect.cn">www.home-connect.cn</a> 找到 Home Connect 问题的解决方法。</li> <li>■ Home Connect 功能是否可用取决于在您所在国家的 Home Connect 服务（例如：应用程序的提供）是否可用。Home Connect 服务并不是在每个国家都可用，详情请查看：<a href="http://www.home-connect.cn">www.home-connect.cn</a>。</li> </ul>
房间湿度增大。	确保房间通风情况良好。
烘干期间出现不寻常的噪声。	在烘干过程中，泵和压缩机在正常运行时会产生噪声。这并不表明电器存在故障。
尽管正在烘干，但电器表面温度不高。	这不是故障。电器使用热泵实施低温高效烘干。
烘干程序停止。	如果烘干程序由于电源故障而停止，重启程序或取出衣物并将其展开。
尽管电器已连接到排水软管，但冷凝水盒中仍存在残留水*。	如果安装了可选排水软管，冷凝水盒中的残留水是为了机器的自清洁功能准备。
* 取决于电器的配置方式或可用附件	

**提示：** 如果您无法通过关闭再启动电器自行排除故障，请与我们的客服人员联系。  
→ 57 页

## 搬运电器

### 警告

#### 有受伤 / 材料损坏 / 电器损坏的危险！

如果您为了提举或搬运电器而抓住电器的任何突出部件（如电器门），这些部件可能会脱落并造成伤害。请勿为了搬运电器而抓住电器的任何突出部件。

### 警告

#### 有受伤危险！

- 机器很重。提举电器可能造成伤害。请勿独自提举电器。
- 电器的尖锐边缘可能会划伤手。切勿握住电器的尖锐边缘。提举电器时请穿戴防护手套。

#### 按以下说明准备搬运电器：

1. 水平拉出冷凝水盒，将其倒空。

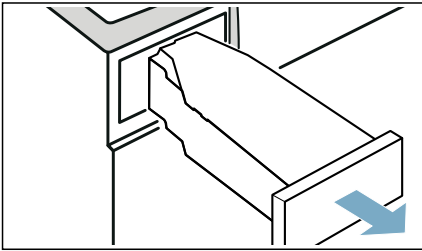

2. 将冷凝水盒推回到电器中，直至感觉锁定到位。

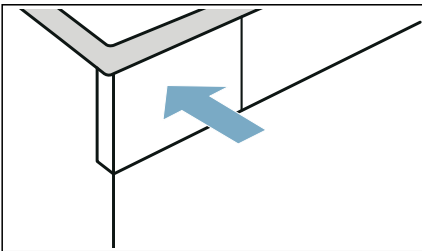

3. 接通机器。
4. 设置任意程序。
5. 按下  (开始 / 暂停)。

6. 等待 5 分钟。  
冷凝水将被排放。
  7. 再次倒空冷凝水盒。
  8. 如已安装，请从洗脸盆、虹吸管或地面排水管拆下排水软管。→ 39 页
- 注意！**  
将排水软管固定到电器上，以防止其滑出。请勿扭结排水软管。
9. 切断电源。
  10. 断开电器的电源。  
电器现在已经准备好搬运。

### 注意！

#### 有材料损坏 / 电器损坏的危险

虽然经过排水，但电器中会始终有一些残留水。任何残留水分都有可能泄漏，从而导致材料损坏。因此，搬运时应将电器直立。

 能耗值

## 能耗值表

程序	用于为衣物脱水的脱水转速 (单位: rpm)	持续时间 ** (单位: 分钟)	能耗 (单位: kWh)
<b>棉织物</b>		<b>9 kg</b>	<b>9 kg</b>
全干即穿  *	1400	139.5	1.66
	1000	162	1.91
	800	184.5	2.16
微干挂烫  *	1400	97	1.17
	1000	119	1.42
	800	142	1.67
<b>化纤</b>		<b>3.5 kg</b>	<b>3.5 kg</b>
全干即穿  *	800	54	0.50
	600	66	0.62
* 使用外部排水软管时，程序设置符合适用 IEC61121 标准。			
** 根据织物类型、待烘干衣物的组成、衣物中的残余水分、干衣度设定值、装入的衣量、环境条件以及所启用的其他功能，实际数值可能与规定值有差别。			

## 技术规格

**尺寸:**

850 x 600 x 640 mm

(高 x 宽 x 深)

**重量:**

56 kg (取决于型号)

**电源连接:**

额定电压: 220 V, 50Hz

额定电流 10 A

额定功率 800 W

**最大干衣量:**

9 千克

**使用环境条件:** (根据 GB/T 23118)

环境温度: 0 - 40°C, 无冻结

相对湿度: 小于 80% (25°C), 无冷凝水

 处置

请以环保方式处理包装材料。

让包装材料远离儿童，包装材料不是玩具。

再加工及再利用包装材料可以节约原材料，减少废料。

所使用的全部包装材料均为符合保护环境要求及可再利用的。旧机器包含可再利用的有用材料，请协助正确处理或回收利用而对环境做出贡献。

### 产品中有害物质的名称及含量

部件名称	有害物质					
	铅 (Pb)	汞 (Hg)	镉 (Cd)	六价铬 (Cr(VI))	多溴联苯 (PBB)	多溴二苯醚 (PBDE)
印刷电路组件	x	o	o	o	o	o
显示屏	x	o	o	o	o	o
控制系统	x	o	o	o	o	o
电源线及连接线	x	o	o	o	o	o
泵及驱动器	x	o	o	o	o	o
箱体组件	o	o	o	o	o	o
门体组件	x	o	o	o	o	o
滚筒组件	x	o	o	o	o	o
水系统组件	x	o	o	o	o	o

本表格依据 SJ/T 11364 的规定编制。

o 表示该有害物质在该部件所有均质材料中的含量均在 GB/T 26572 规定的限量要求以下。

x 表示该有害物质至少在该部件的某一均质材料中的含量超出 GB/T 26572 规定的限量要求。

**提示：**上表包含了本公司生产的此类产品的全部部件，本产品的部件以实际配置为准。如您对此有任何疑问，请拨打本产品所提供的公司客服电话。

### 产品环保信息提示性说明

请按照产品说明书的要求使用和维护本产品，不当利用或者处置本产品可能会对环境和人类健康造成影响。

依照国家《废弃电器电子产品回收处理条例》的有关规定，当您计划将此产品废弃时，请将其交给具有废弃电器电子产品处理资质的处理企业进行处理。产品中有害物质含量信息参考上表。

### 注意！

#### 有火灾 / 中毒 / 材料损坏和电器损坏的危险

本电器含有环保但易燃的 R290 制冷剂。如果未能正确处置，可能导致火灾或中毒。正确处置电器，切勿损坏制冷回路中的管道。





## 售后服务

如果您无法通过关闭再启动电器自行排除故障，请与我们的客服人员联系。→ 随附售后服务目录或封面

我们会找出合适的解决方法，并尽量避免工程师不必要的上门服务。

请向客户服务部门提供洗衣机的产品型号 (E-Nr.) 和生产编号 (FD)。

E-Nr. \_\_\_\_\_ FD \_\_\_\_\_

E No.      产品编号

FD         生产编号

您可在这里找到相关信息，具体取决于机型\*：

在机门内部\*/打开的服务挡板上\*以及电器后背上。

**请信赖制造商的专业服务。**

如需帮助请与我们联系。这样，您可以确保维修是由经过培训的服务工程师使用原装备件来完成的。







## 感谢您购买博世家电！

立即在 MyBosch 上为您的电器注册，便可直接获得如下福利：

- 专家级电器使用提示与技巧
- 保修延长选项
- 附件和备件折扣
- 易于获得数字手册和所有电器数据
- 便于享受博世家电服务

注册免费而简单 - 同样针对移动电话：

[www.bosch-home.com/welcome](http://www.bosch-home.com/welcome)

**BOSCH**  
HOME APPLIANCES  
**SERVICE**

## 需要帮助吗？ 可以从此处获取。

针对博世家电的专家级建议，需要博世专家帮助解决问题或维修。

了解博世支持您的各种方式：

[www.bosch-home.com/service](http://www.bosch-home.com/service)

随附的服务目录中列出了所有国家的联系信息。

Robert Bosch Hausgeräte GmbH  
Carl-Wery-Straße 34  
81739 München, GERMANY  
[www.bosch-home.com](http://www.bosch-home.com)



博世家电官方微信公众号



9001445542 (9906)

zh