



立即在  
MyBosch 上为您的  
电器注册,  
便可获得免费礼遇:  
[bosch-home.com/  
welcome](https://bosch-home.com/welcome)



# 洗衣机

XQG100-WAU288680W

zh 使用及安装说明书

## 您的新洗衣机

感谢您购买了高品质的 Bosch 洗衣机。

请您仔细阅读使用及安装说明书，以便更好地了解洗衣机的功能优点。

Bosch 品牌的洗衣机满足高标准的质量要求，每一台洗衣机出厂前都经过细致的功能检测，并确保没有缺陷。

如需了解更多关于我们的产品、配件、备件和服务，请您访问我们的网站 [www.bosch-home.com](http://www.bosch-home.com) 或者和我们的客户服务中心联系。



请通读本使用及安装说明书后，再启用洗衣机。

本资料如有更改，恕不另行通知。

执行国家标准

GB 4706.1 《家用和类似用途电器的安全 第 1 部分：通用要求》

GB 4706.24 《家用和类似用途电器的安全 洗衣机的特殊要求》

GB 19606 《家用和类似用途电器噪声限值》

GB 4343.1 《家用电器、电动工具和类似器具的电磁兼容要求 第 1 部分：发射》

GB 17625.1 《电磁兼容限值 谐波电流发射限值（设备每相输入电流 ≤16A）》

GB/T 4288 《家用和类似用途电动洗衣机》

GB 12021.4 《电动洗衣机能效水效限定值及等级》

## 符号说明

### ⚠ 警告!

提示可能存在的危险情况，如果不避免危险情况，则可能会发生导致死亡或严重受伤的事故。

### 注意!

提示可能存在的危险情况，如果不避免危险情况，则可能会导致轻伤、财产损失或者破坏环境。

### 注释 / 技巧

正确有效使用机器的信息 / 其他有用的信息。

### 1. 2. 3. / a) b) c)

机器操作步骤用数字和字母来表示。

■ / -

信息清单用小方框或破折号标识。

# 目录

 主要用途 .....	4	添加或取出衣物 .....	25
 安全说明 .....	5	取消程序 .....	26
儿童 / 人员 / 宠物 .....	5	程序结束 .....	26
安装 .....	6	 机器菜单 .....	26
操作 .....	7	信号音  .....	26
清洁 / 维护 .....	8	童锁  .....	26
 环境保护 / 节约能耗 .....	9	收藏  .....	27
包装处理 / 废旧机器 .....	9	时间  .....	27
节能环保注意事项 .....	10	设置  .....	27
 安装和连接 .....	10	 Home Connect ( 家居互联 ) .....	29
标准附件 .....	10	进入家居互联设置 .....	29
机器安装 .....	11	与家庭网络和家居互联 APP 连接 .....	29
安装安全 .....	11	激活或者停用 Wi-Fi .....	31
拆除泡沫支撑块 .....	11	复位您的网络设置 .....	31
安装位置 .....	12	更新软件 .....	31
在凸台或有托梁的木质地板上安装 机器 .....	12	数据保护信息 .....	32
安装底座 .....	12	符合标准声明 .....	32
机器下置 / 内嵌的安装 .....	12	 自动投放系统 .....	32
拆除运输安全装置 .....	13	料盒 .....	32
水管和电源线长度 .....	14	启用自动投放料盒 .....	32
进水连接 .....	14	日常使用 .....	33
排水连接 .....	15	手动投放 .....	34
调节水平 .....	15	 衣物准备 .....	35
电气连接 .....	16	保护衣物和机器 .....	35
首次使用前 .....	16	衣物分类 .....	35
安装运输安全装置 .....	17	 程序表 .....	36
 您的机器 .....	18	可选的程序 .....	36
机器 .....	18	 传感器 .....	41
控制面板 .....	19	平衡调节系统 .....	41
触摸显示屏 .....	19	水质检测 .....	41
 操作机器 .....	21	 清洁和维护 .....	41
机器开机 / 选择程序 .....	21	箱体 / 控制面板 .....	41
放入衣物 .....	21	滚筒 .....	41
程序设置 .....	22	除垢 .....	41
与程序关联的设置 .....	23	清洁 i-DOS 料盒 .....	41
选项 .....	24	清洁排水泵 .....	43
启动程序 .....	25		

清洁下水弯管处的排水管 ..... 44  
清洁进水口滤网 ..... 44

 异常现象及处理方法 ..... 45

紧急解锁 ..... 45

异常现象及处理方法 ..... 46

 售后服务 ..... 49

 能效参数 ..... 50

 技术规格 ..... 51

## 主要用途

- 本电器仅供私人家庭使用。
- 请勿在可能遭受霜冻和 / 或户外状况的任何地方安装或操作本电器。电器中残留的水结冰会带来损坏设备的风险。软管冻结可能会发生爆裂。
- 本机器仅能洗涤适合机洗的织物。
- 本机器仅能与冷的自来水连接，请只选择适合机洗的市售家用低泡洗涤剂 and 护理剂。
- 本电器最高可在海拔 4000 米的高度使用。

### 在接通电器之前：

检查电器是否有明显损坏。如果电器损坏，请不要操作电器。如果您有任何问题，请联系您的专业经销商或我们的客户服务。

阅读并遵循操作和安装说明以及随该电器提供的所有其他信息。

请保管好资料，以备日后或下一位所有者使用。

## 安全说明

以下安全信息和警告旨在保护您免受伤害，防止对您的周围环境造成重大损害。

然而重要的是，在安装、维护、清洁和操作电器时采取必要的预防措施以及加以必要的小心。

### 儿童 / 人员 / 宠物

#### 警告 有生命危险！

当使用电器时，儿童和无法评估有关风险的其他人可能会对自己造成伤害，或可能发现自己处于危险境地。因此请注意：

- 8 岁以上儿童以及身体、感官或精神有缺陷的人员或缺乏经验和知识的人员，必须在有人监督或在得到电器使用安全指导并了解相关危险的情况下，方可使用本电器。
- 严禁儿童玩耍本电器。
- 请勿让儿童在无人监护的情况下清洁或维护本电器。
- 让 3 岁以下儿童和宠物远离本电器。
- 当附近有儿童或无法评估风险的其他人时，电器不得无人看管。

#### 警告 有生命危险！

儿童可能会将自己锁在电器内，然后发现自己处于危险境地。

- 请勿将电器安装在门后，这可能会妨碍电器机门，或无法完全开启电器机门。

- 一旦电器达到其使用寿命，请在切断电源线之前从插座拔掉电源插头，然后破坏电器门锁。

#### 警告 有窒息风险！

如果允许儿童玩耍包装 / 塑料薄膜或包装组件，儿童可能会被缠住，或者可能罩在头上引起窒息。不要让小孩接触包装、塑料薄膜和包装组件。

#### 警告 有中毒的危险！

如果食用洗涤剂 and 护理剂，则可能会导致中毒。如果不慎吞食，请立即就医。洗涤剂和护理剂应放在儿童够不到的地方。

#### 警告 有烫伤危险！

使用高温洗涤时，机器机门的玻璃会很烫。不要让儿童接触很烫的机器机门。

#### 警告 眼睛 / 皮肤刺激！

接触洗涤剂或护理剂可能会引起眼睛 / 皮肤刺激。如果眼睛 / 皮肤接触到洗涤剂或护理剂，请对其进行彻底冲洗。洗涤剂和护理剂应放在儿童够不到的地方。

## 安装

### 警告

**有电击 / 火灾 / 材料损坏 / 机器损坏的危险！**

如果机器安装不当，可能会导致危险的发生。请确保：

- 电源插座上的电压与机器上（电器铭牌）规定的电压必须一致。电器铭牌上标明了额定功率。
- 电源插头和接地插座必须相匹配，接地系统也必须安装正确。
- 电缆的横截面足够大。
- 电源插头必须是可以随时方便取用的。如果电源插头不能随时取用，为了满足相应的安全法规，需按照电气安装规则在永久装置中装入一个双极断开开关。
- 如果需要使用断路器时，请确保您使用的断路器带有标志：。只有带这一标志才表示是有效的，是符合规定的。

### 警告

**有电击 / 火灾 / 材料损坏 / 电器损坏的危险！**

如果电器的电源线被更改或损坏，可能会由于过热导致电击、短路或火灾。  
电源线不得扭结、挤压或更改，不得接触任何热源。

### 警告

**有火灾 / 材料损坏 / 电器损坏的危险！**

使用接线板或电源板可能会由于过热或短路导致火灾。  
将电器直接连接到已经正确安装的接地插座。请勿使用接线板、电源板或多插头转接头。

### 警告

**有受伤 / 材料损坏 / 电器损坏的危险！**

- 电器在操作时可能会震动或移动，这可能会造成受伤或材料损坏。  
将电器放在一个干净、平整的固体表面上，按照水平仪的指示通过底脚螺丝调平。
- 如果您为了提举或搬运电器而抓住电器的任何突出部件（如电器门），这些部件可能会脱落并造成伤害。  
请勿为了搬运电器而抓住电器的任何突出部件。

### 警告

**有受伤危险！**

- 机器很重。提举电器可能造成伤害。  
请勿独自提举电器。
- 电器的尖锐边缘可能会划伤手。  
切勿握住电器的尖锐边缘。提举电器时请穿戴防护手套。
- 如果软管和电源线敷设不当，可能会引起跳闸危险，进而导致伤害。  
请正确敷设软管和电缆，以免引起跳闸危险。

**注意！****材料损坏 / 机器损坏**

- 如果水压过高或过低，机器可能无法正常运行，可能造成材料损坏或机器损坏。请确保供水设施中的水压至少为 0.1MPa (1 bar)，但不超过 1 MPa (10 bar)。
- 如果水管被修改或损坏，可能造成材料损坏或机器损坏。不要扭折、挤压、修改或切断水管。
- 使用其他品牌的水管连接到供水设施可能会造成材料损坏或机器损坏。只能使用随机器附送的水管，或使用从客户服务中心购买来的水管。
- 机器通过运输安全装置保证安全运输。如果在机器首次使用前不拆除运输安全装置，可能会损坏机器。在首次使用机器前，一定要拆除运输安全装置，妥善保管。为了防止在此后搬运机器的过程中造成机器损坏，在搬运之前一定要重新装上运输安全装置。

**操作****警告****有爆炸 / 火灾危险！**

使用含溶剂的清洁剂（例如去污剂 / 清洁溶剂）进行预处理的衣物可能会在滚筒中导致爆炸。在机器洗涤衣物之前，请用水彻底漂洗。

**警告****有中毒的危险！**

包含溶剂的清洁剂可能会释放有毒烟雾，如清洁溶剂。不要使用含溶剂的清洁剂。

**警告****有受伤危险！**

- 当电器门打开时，如果您靠在 / 坐在电器门上，电器可能会翻倒，从而造成伤害。当电器门打开时，不要靠在电器门上。
- 如果您爬到电器上，台面可能会断裂，从而造成伤害。不要爬到电器上。
- 如果在滚筒仍然旋转时触摸滚筒，有手部受伤的危险。等待滚筒停止转动。

**警告****有烫伤危险！**

使用高温洗涤时，如果接触到较烫的洗涤水会发生烫伤的危险（例如洗涤水排放到盥洗盆中）。不要接触较烫的洗涤水。

**警告****眼睛 / 皮肤刺激！**

机器在运行时如果打开料盒，洗涤剂可能会溅出接触到眼睛或皮肤。

如果眼睛或皮肤接触到了洗涤剂要彻底清洗。如果不慎误食洗涤剂，请及时就医。

## 注意！

### 材料损坏 / 电器损坏

- 如果电器中的衣物量超过其最大容量，电器可能无法正常操作，这也可能造成材料损坏或电器损坏。  
切勿超过最大容量。确保遵守每一个程序设定的最大容量。
- 如果倒入电器的洗涤剂或清洁剂分量不对，可能会造成材料损坏或电器损坏。  
根据制造商说明使用洗涤剂 / 护理剂 / 清洁剂和柔顺剂。

### 清洁 / 维护

#### 警告

#### 有生命危险！

本电器由电力供电。接触带电部件会有电击危险。因此请注意：

- 关断电器。断开电器的电源（拔下插头）。
- 切勿用湿手握住电源插头。
- 从插座拔下电源插头时，应始终握住插头本身，切勿握住电源线，否则可能会损坏电源线。
- 切勿对电器或其功能进行任何技术改造。
- 维修及对电器的任何其他工作只能由我们的客户服务或电工实施。以上要求同样适用于更换电源线（必要时）。
- 备用电源线可通过我们的客户服务订购。

#### 警告

#### 有中毒的危险！

包含溶剂的清洁剂可能会释放有毒烟雾，如清洁溶剂。  
不要使用含溶剂的清洁剂。

#### 警告

#### 有电击 / 材料损坏 / 电器损坏的危险！

如果湿气渗透到电器，可能会导致电器短路。  
不要使用压力式清洗器、蒸汽清洗器、软管或喷枪清洁电器。

#### 警告

#### 有受伤 / 材料损坏 / 电器损坏的危险！

使用其他品牌的备件和附件非常危险，可能会造成伤害、材料损坏或电器损坏。  
为安全起见，请使用原装零配件。

## 注意！

### 材料损坏 / 电器损坏

清洁剂和衣物预处理剂（例如除垢剂、预洗喷剂等）接触到电器表面可能会造成损坏。因此请注意：

- 切勿让这些试剂接触到电器表面。
- 仅使用水和柔软的湿布擦拭电器。
- 立即清除任何洗涤剂、喷剂或其他残留物。



## 环境保护 / 节约能耗

### 包装处理 / 废旧机器

请以环保方式处理包装材料。

让包装材料远离儿童，包装材料不是玩具。

再加工及再利用包装材料可以节约原材料，减少废料。

所使用的全部包装材料均为符合保护环境要求及可再利用的。旧机器包含可再利用的有用材料，请协助正确处理或回收利用而对环境做出贡献。

#### 产品中有害物质的名称及含量

部件名称	有害物质					
	铅 (Pb)	汞 (Hg)	镉 (Cd)	六价铬 (Cr(VI))	多溴联苯 (PBB)	多溴二苯醚 (PBDE)
印刷电路组件	x	o	o	o	o	o
显示屏	x	o	o	o	o	o
控制系统	x	o	o	o	o	o
电源线及连接线	x	o	o	o	o	o
泵及驱动器	x	o	o	o	o	o
箱体组件	o	o	o	o	o	o
门体组件	x	o	o	o	o	o
滚筒组件	x	o	o	o	o	o
水系统组件	x	o	o	o	o	o

本表格依据 SJ/T 11364 的规定编制。  
 o 表示该有害物质在该部件所有均质材料中的含量均在 GB/T 26572 规定的限量要求以下。  
 x 表示该有害物质至少在该部件的某一均质材料中的含量超出 GB/T 26572 规定的限量要求。

#### 提示：

上表包含了本公司生产的此类产品的全部部件，本产品的部件以实际配置为准。如您对此有任何疑问，请拨打本产品所提供的公司客服电话。

#### 产品环保信息提示性说明

请按照产品说明书的要求使用和维护本产品，不当利用或者处置本产品可能会对环境 and 人类健康造成影响。

依照国家《废弃电器电子产品回收处理条例》的有关规定，当您计划将此产品废弃时，请将其交给具有废弃电器电子产品处理资质的处理企业进行处理。产品中有害物质含量信息参考上表。

## 节能环保注意事项

- 尽量利用各个洗涤程序的最大洗涤容量。  
→ "程序表" 第 36 页
- 洗涤脏污程度一般的衣物时无需预处理。
- 洗涤轻度或者普通脏污程度的衣物时, 可节省能源和洗涤剂的消耗。
- 用 **i-DOS 自动投放** 可节省洗涤剂的消耗和水耗。
- 请按照衣物上的洗涤标签选择适合的温度。洗涤时的水温可能会和设定值有所偏差, 这是为了让您获得最佳的节能和洗净。
- **休眠模式**: 程序开始前或者结束后, 如无任何用户操作, 显示屏的照明在约 5 分钟之后熄灭, ▷||| 指示灯闪烁。触摸显示屏任意位置即可激活照明。当程序在运行时, 休眠模式不会被激活。
- **自动待机**: 程序开始前或者结束后, 若长时间 (至少约 20 分钟, 取决于滚筒内的水位) 没有操作机器, 机器会自动进入待机状态进行节能。重新按 ⏻ 电源按钮即可开机。  
**提示**: 如果开启了 Wi-Fi 功能, 机器不能自动进入待机状态。
- 如果需将衣物在洗涤之后接着用干衣机烘干, 请根据干衣机制造商提供的使用说明选择机器的脱水转速。

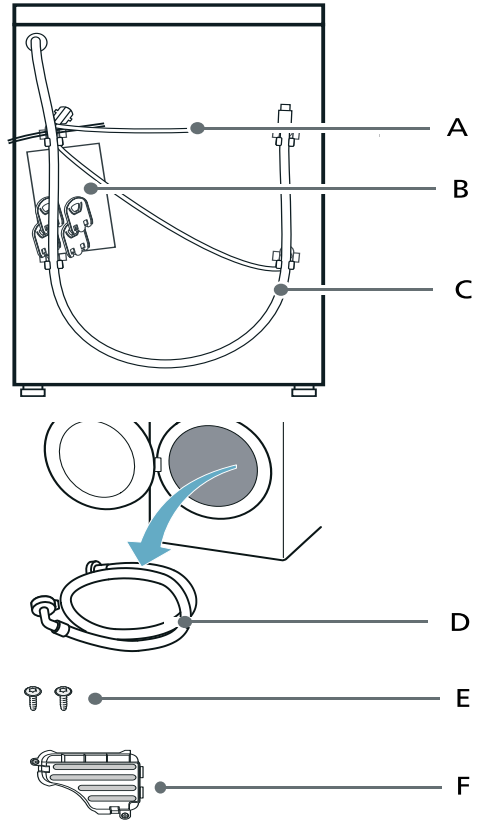

- A 电源线
- B 塑料袋包含:
  - 使用及安装说明书
  - 质保卡
  - 使用及安装说明书的补充插页 \*
  - 底板盖板安装指南 \*
  - 家居互联安装指南 \*
  - 孔塞
- C 排水管
- D 进水管
- E 螺钉 \*
- F 底盖 \*

\* 依据机型而定

## 安装和连接

### 标准附件

**提示**: 检查机器是否有运输损坏。若有损坏, 请勿使用。如果您有任何疑问, 请联系销售商或者客户服务中心。

此外，连接排水管时还需要：

软管卡圈直径 24–40 mm (五金专卖店可以购买到)，用以将排水管连接到水池下水弯管。

**辅助工具：**

- 水平仪，用以调校水平。
- 扳手：
  - WAF13 用于拆卸 / 安装运输螺栓；
  - WAF17 用于调节 / 固定底脚螺母。

## 机器安装

**提示：**在滚筒中的湿气是机器出厂前做最终检验时留下的。

## 安装安全

**警告**

**受伤危险！**

- 机器很重。在搬运时要小心，预防危险。
- 如果通过机器的突出部件（例如，机器机门）搬运机器，有部件可能发生断裂从而导致人员受伤的危险。不要用机器的突出部件搬运机器。
- 如果没有正确安装水管和电源线，会有被绊倒和受伤的危险。请确保铺设水管和电源线时没有被绊倒的危险。

**注意！**

**机器有被损坏的可能！**

水管如果冻住，则会有裂开和爆裂的可能。

不要将机器放置于有霜冻可能的区域和 / 或在户外使用。

**注意！**

**漏水造成损失！**

机器进水管和排水管的连接处承受较高的水压。为了防止漏水而造成损失，请按照以下的指南进行安装。

**提示**

- 除了这里所列的安全信息之外，请注意本地供水供电部门的特殊要求。
- 如有疑问，请联系专业人员对机器进行安装并指导使用。

## 拆除泡沫支撑块\*

机器在出厂时，防止运输损坏安装了泡沫支撑块，首次使用机器前一定要拆除泡沫支撑块。如有疑问，请联系专业人员进行拆除。

**注意！**

**机器有被损坏的可能！**

在机器的运行过程中，没有拆除泡沫支撑块有导致滚筒发生损坏的可能。

在使用机器之前，一定要拆除泡沫支撑块。

**警告**

**有受伤 / 机器损坏的危险！**

将机器向后方倾斜时有可能造成受伤和机器损坏的危险，请勿自己一人操作，小心谨慎，防止危险的发生。

**提示：**在拆除运输安全装置前请先拆除泡沫支撑块。

1. 取下泡沫支撑块。
  - a) 将机器向后方倾斜。

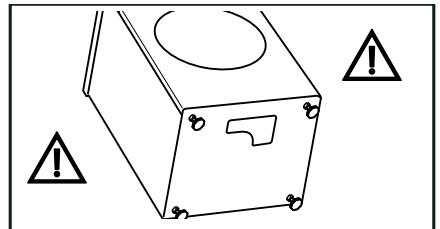

\* 依据机型而定

b) 取下底部泡沫和泡沫支撑块。

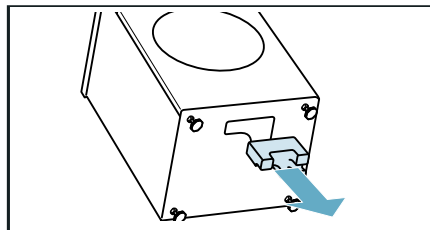
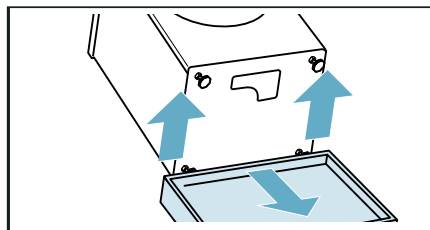

2. 装上底盖。(您可以在滚筒中找到底盖) 将底盖卡入底板孔，完全卡住。

提示：必要时，可使用螺钉固定底盖。

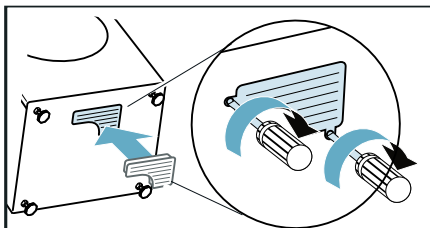

## 安装位置

提示：为了防止机器工作时震动或者移位，安装时要确保机器有足够的稳定性！

- 安装地面必须坚固而平整。
- 机器不适于安装在柔软的毛毯、软质地毯或台阶上。

## 在凸台或有托梁的木质地板上安装机器

注意！

机器有被损坏的可能！

机器在脱水时有移位而从高出地面的凸台上倾翻或坠落的可能。

一定要将机器的底脚用底脚固定装置固定住。

底脚固定装置可以在客户服务中心购买到。

提示：安装在有托梁的木质地板上：

- 尽量将机器安装在角落处。
- 在地板上要安装耐水的木板（厚度至少 30 毫米）。

## 安装底座\*

您可以购买型号为 WMZ20530W, WMZ20530S, WMZ20530G 的带抽屉的底座与机器一起使用。

## 机器下置 / 内嵌的安装

**警告**

**触电危险！**

接触带电部件有危及生命的危险。

不得拆卸机器的顶盖板。

接通电源前，先进行下置 / 内嵌的安装。

提示

- 安装处宽度至少为 60 厘米。
- 机器只能安装在连续的台面下。台面也需要与周围的橱柜固定在一起。

\* 依据机型而定

## 拆除运输安全装置

**注意！**  
**机器有被损坏的可能！**

- 在机器的运行过程中，没有卸掉的运输螺栓有导致滚筒发生损坏的可能。在使用机器之前，一定要拆下所有 4 个运输螺栓并妥善保管。
- 为了防止在此后搬运机器的过程中造成机器损坏，在搬运之前一定要重新装上运输螺栓。

**提示：** 运输螺栓和套管要旋在一起保管。

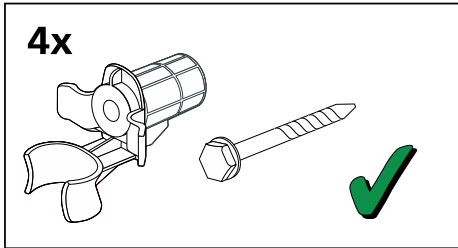

1. 将水管从其支架上取下。

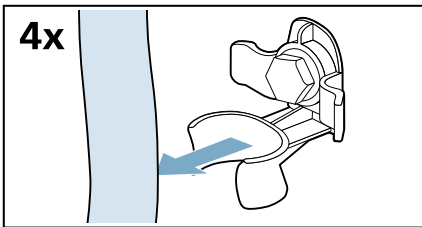

2. 松开并取下所有 4 个运输螺栓。

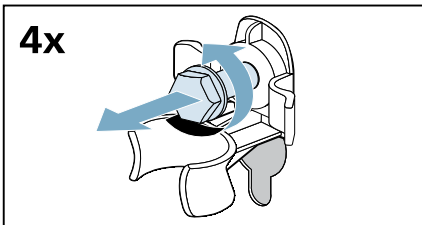

a) 将电源线从其支架上取下。

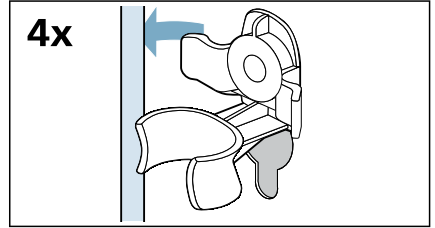

b) 取下套管。

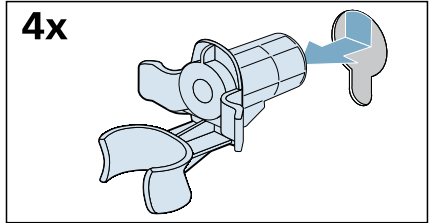

3. 装上孔塞。

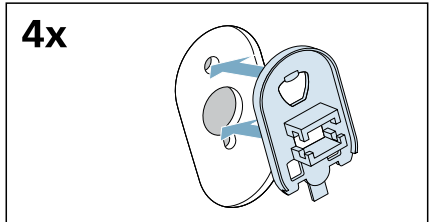

4. 按下锁扣，确保锁好。

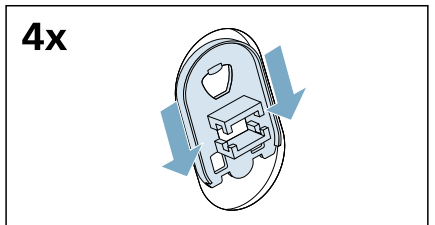

## 水管和电源线长度

### 左侧连接

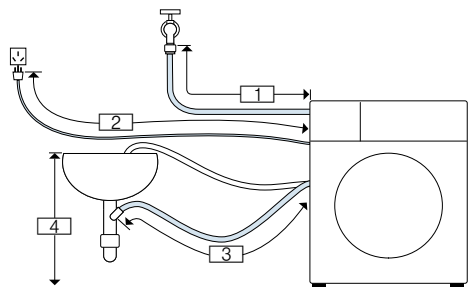

- 1 ~ 105 cm
- 2 ~ 100 cm
- 3 ~ 150 cm
- 4 0-max. 100 cm

或者

### 右侧连接

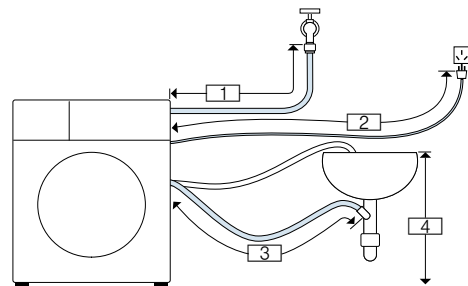

- 1 ~ 75 cm
- 2 ~ 145 cm
- 3 ~ 190 cm
- 4 0-max. 100 cm

**提示：**在使用水管架的情况下，可用的水管 / 电源线长度会降低。

### 可向客户服务中心购买：

- 加长进水管。
- 机器专用水龙头。

## 进水连接

### ⚠ 警告

**触电危险！**

接触有水的带电部件有危及生命的危险。

### 提示

- 机器只能使用冷的自来水。
- 切勿与热水器的混合水龙头连接。
- 请勿使用旧的进水管，只能使用随机附送的新进水管，或是使用从客户服务中心处购买来的新进水管。
- 不要扭折、挤压、修改或者切断进水管（否则无法保证其强度）。
- 如果用工具（例如钳子）将螺纹接头拧得太紧，则有损坏螺纹的可能。请只用手拧紧螺纹接头。

### 使用水压范围：

最低 0.1 MPa (1 bar)

最高 1 MPa (10 bar)

### 提示

- 在水龙头打开时，水流量至少为 8 升 / 分钟。
- 如果水压过高，则需安装降压阀降低水压。

### 连接

连接进水管 (G 3/4" 即六分口径外螺纹水龙头)：

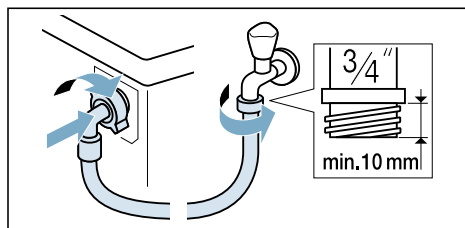

**提示：**小心地打开水龙头，并且检查连接处是否有渗漏的现象。螺纹连接处承受着与水管中相同的压力。

## 排水连接

### 警告

#### 烫伤危险！

在使用高温洗涤程序时，排水过程会排出较热洗涤水。

不要接触热的洗涤水，以免烫伤。

### 注意！

#### 有发生漏水的可能！

如果将机器的排水管挂入到盥洗盆中，当排水泵通过排水管排出的水压力很高时，排水管有从盥洗盆中滑落的可能，流出的水会造成损失。

要采取防止排水管滑落的措施。

### 注意！

#### 机器 / 衣物有被损坏的可能！

如果排水管的末端浸入到从机器中排出的水中，则排出的水有被吸回到机器中去的可能！

请确保：

- 盥洗盆的流出口不得被塞头堵住。
- 在排水泵排水时，要检查盥洗盆中的水是否可以快速流走。
- 排水管的末端不得浸入到从机器排放出来的水中！

### 提示

- 不能用力扭折或者拉拽排水管。
- 排水管的放置高度：  
最低 0 cm ~ 最高 100 cm。

### 连接

#### ■ 排水到下水弯管

连接处必须用软管卡圈可靠地固定，直径 24-40 毫米。（软管卡圈不是标准附件，五金专卖店可以购买到。）

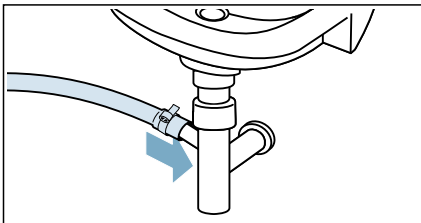

#### ■ 排水到盥洗盆

固定弯夹，使其不会滑落。

弯夹不是标准附件，如果需要请向我们的客户服务中心订购：

单个部件号 00655300

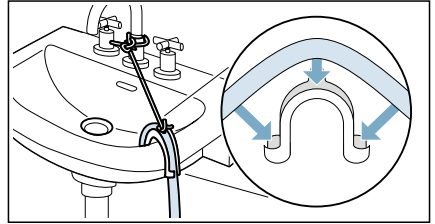

#### ■ 排水到带橡胶套管的塑料管或者地漏中

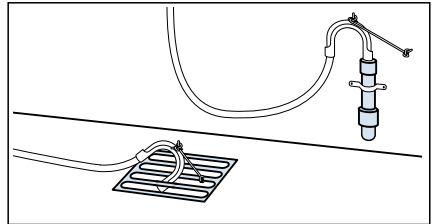

提示：塑料管不是标准附件，五金专卖店可以购买到。

## 调节水平

如果条件允许可以使用水平仪调节机器以达到水平。

不正确的校平可能会导致机器产生很大的噪声，振动或者移动。

1. 用扳手沿顺时针方向旋松机器底脚的锁紧螺母。

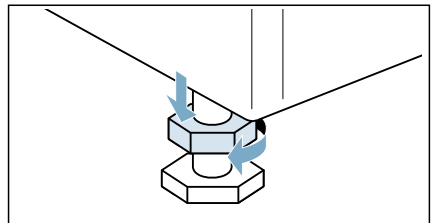

- 转动底脚可以调节高度，以达到水平（如果条件允许可以使用水平仪）。如有需要，再进行调整。  
所有四个底脚都必须牢靠地接触地面。

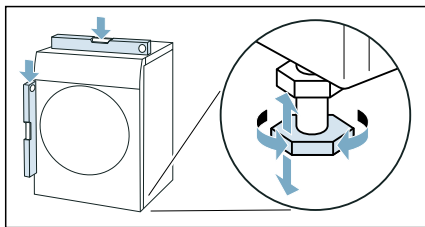

- 用扳手逆时针将锁紧螺母拧紧。此时，底脚要保持固定在不变的位置。所有四个底脚的锁紧螺母都必须牢固地拧紧在箱体上。

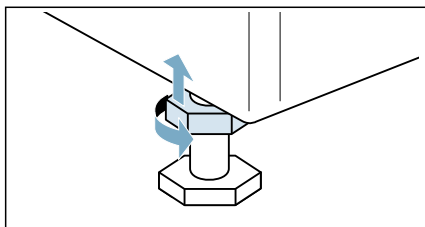

## 电气连接

### 电气安全

**警告**  
**触电危险！**

- 接触带电部件有危及生命的危险。
- 请勿用湿手插接和拔下电源插头。
  - 拔下电源插头时要握住电源插头的本体，不能直接拉拽电源线。
  - 请勿在机器运行的过程中，拔下电源插头。
  - 请将机器电源插头连接到正确安装并带地的插座中。
  - 确保您所处位置的供电电压与机器电气铭牌上的一致。
  - 应按电气铭牌上的参数来选择保险丝或者熔断器。

注意确保：





- 电源插头和插座相匹配。
- 家中供电系统（电流、电压及电缆）能够满足机器的正常负荷要求。
- 接地系统安装正确。
- 如果电源线损坏，必须用专用电源线，或从客户服务中心购买专用电源线，并由专业人员更换。
- 请勿使用移动插排或者延长电线。
- 如果需要使用漏电保护器时，请确保您使用的器具带有  标志。只有带有这一标志才表示是有效的，是符合规定的。
- 电源插头必须是随时方便取用的。

## 首次使用前

在出厂前，对机器做过全面的检测。为了排出残留在机器中的检测用水，第一次运行机器时，请选择  筒清洁程序，并且不放入衣物。

提示：

- 机器必须已经正确安装和连接。  
→ "安装和连接" 第 10 页
- 如果发现机器损坏，请勿使用。

- 插上电源插头。
- 打开水龙头。
- 长按  电源按钮直至指示灯亮起，松开电源按钮，机器开机。
- 关上机门（不要放入衣物）。
- 选择  筒清洁 90°C 程序。
- 打开料盒。
- 在手动投放料盒中加入大约 1 升水。
- 根据洗涤剂制造商的使用说明，在手动投放料盒中加入适量洁筒专用洗涤剂。  
提示：为了防止产生过多泡沫，洗涤剂只使用推荐量的一半。不要使用任何标准或者温和的清洁剂。
- 关上料盒。
- 选择 。
- 在程序结束后，长按  电源按钮直至指示灯熄灭，松开电源按钮。

您的机器现在已经可以使用了。



## 安装运输安全装置

例如，您搬家时

### 准备工作：

1. 关上水龙头。
2. 降低进水管中的水压。→ 44 页
3. 排出机器内残留的水。→ 43 页
4. 拔下电源插头。
5. 拆下进水管，固定排水管。
6. 排空料盒。→ 41 页

### 安装运输安全装置：

1. 取下并妥善保存孔塞。

提示：必要时使用螺丝刀。

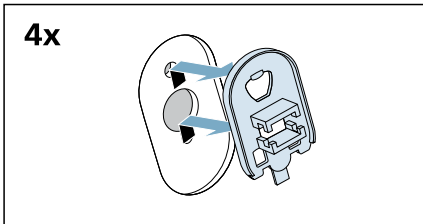
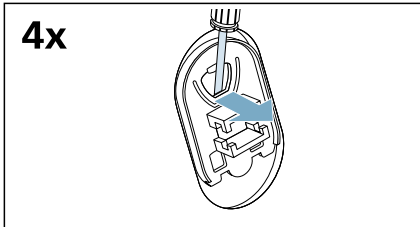

2. 装上所有 4 个套管。

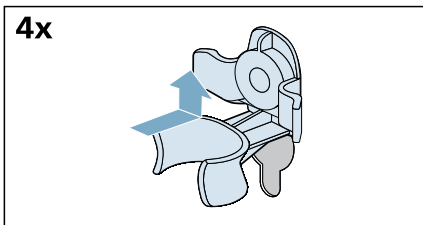

- a) 将电源线在固定架中夹紧。

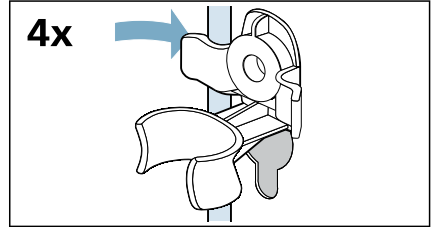

- b) 装上运输螺栓并拧紧。

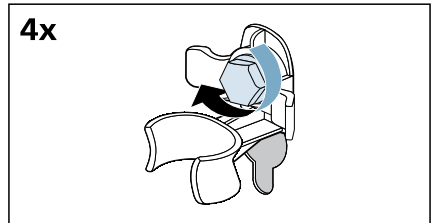

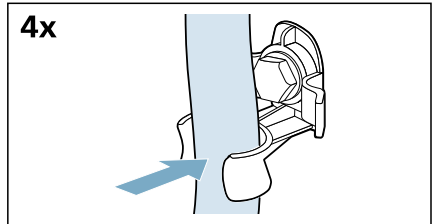

- c) 将水管在固定架中夹紧。



### 在开机使用前：

#### 提示

- 一定要拆除运输安全装置。  
→ "拆除运输安全装置" 第 13 页
- 为了防止在下次洗涤时，洗涤剂不会被使用而直接流走：将 1 升水注入到手动投放料盒，并选择  单漂洗，  
Ⓞ 单脱水或者  单排水程序。

 您的机器

机器

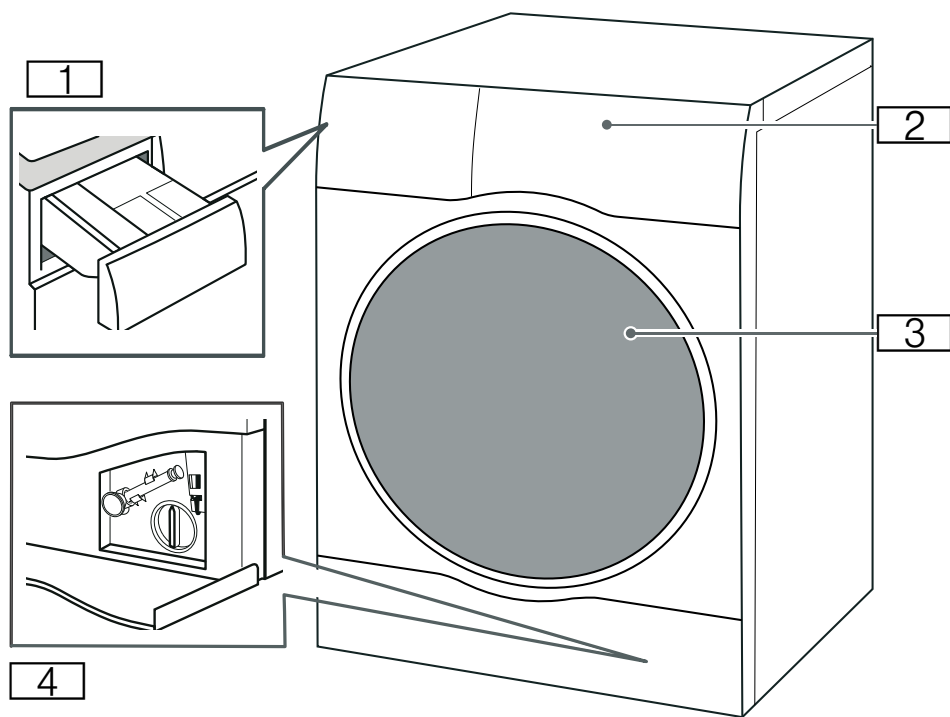

- 1 料盒
- 2 控制面板
- 3 机门
- 4 底部挡板

## 控制面板

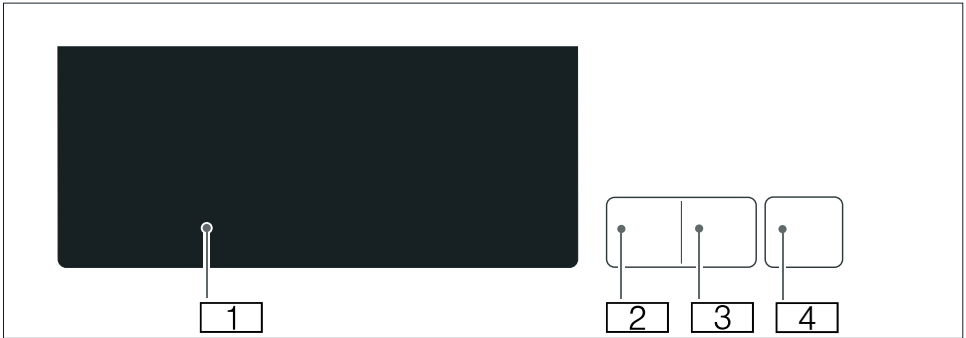

- 1 **触摸显示屏**  
轻轻触摸滑动，即可选择各项设置。
- 2 **开始 / 暂停**  
按压即可开始或暂停程序。
- 3 **开门按钮**  
按压即可开门。  
只能在开机状态下且开门指示灯亮起时开门。
- 4 **电源按钮**  
按压即可开机 / 待机。

## 触摸显示屏

### 注意！

#### 材料损坏 / 电器损坏。

对触摸屏施力过大可能损坏触摸屏。切勿对触摸屏使用尖锐物体或对其施加过度的力量。

**提示：**如果您触摸的是屏幕的边缘附近，机器可能无法探测到您的触摸，因为您的触摸点在探测范围之外。

## 操作

### 触摸

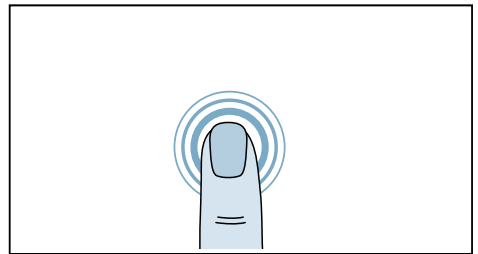

可通过手指在显示屏上触摸来打开各项设置。

## 滑动

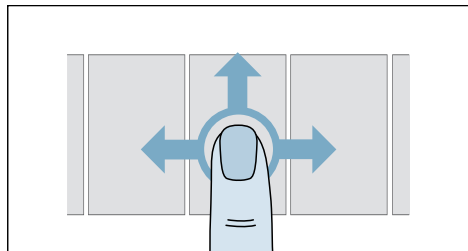

可通过手指在显示屏上左右或上下滑动进行翻页。

## 显示符号



确认选择



最小化视图



返回上级视图

## 显示颜色



白色代表设置可选



灰色代表设置不可选



红色或亮白色代表设置已选

## 主界面

接通后:

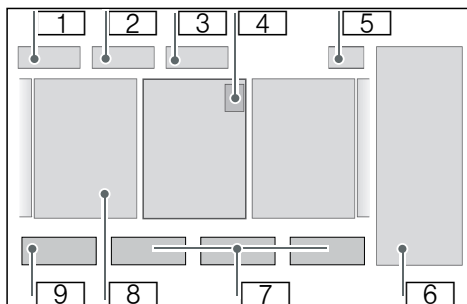

- 1 机器菜单 → 26 页
- 2 时间 → 27 页
- 3 程序
- 4 与程序关联的设置 → 24 页
- 5 收藏
- 6 选项 → 24 页
- 7 程序设置 → 22 页
- 8 程序
- 9 与程序关联的设置

## 操作机器

### 机器开机 / 选择程序

**提示：**必须正确安装和连接电器。

1. 按下电源按钮 , 开机。

**提示**

- 开机可能需要几秒钟。
- 第一次开机时, 您需要选择所需语言。

2. 左右滑动屏幕来选择所需程序直至所需程序亮起。

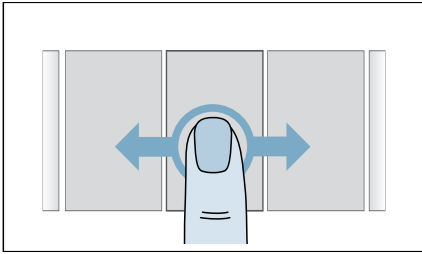

**提示：**如果已将程序保存为常用程序, 可切换至**收藏**并在那里选择所需程序。→ 24 页

现在已选中了程序, 屏幕下方将显示相应的**程序设置**和**与程序关联的设置**。

**提示：**必要时, 必须先关闭童锁, 然后才能在触摸显示屏上进行更改或启动程序。  
→ 26 页

### 放入衣物

1. 准备衣物并将其分类。
2. 按  打开机门, 然后检查滚筒是否已完全清空。根据需要清空滚筒。

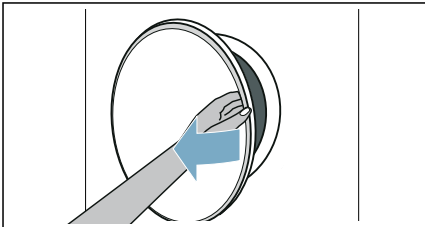

**提示**

- 只能在开机状态下且开门按钮周围的 LED 灯常亮时开门。
- 如果您无法打开机门 (例如由于断电), 您可以选择手动打开机门。  
→ 45 页

3. 将衣物摊开放入滚筒中。

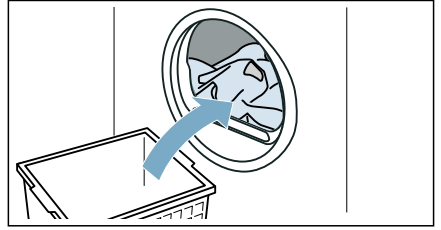

4. 关上门门。

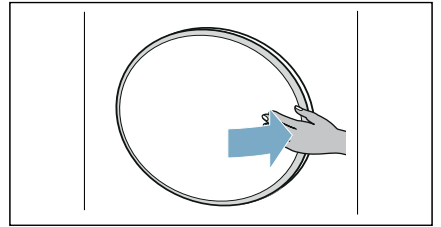

**注意！**

机门可能在强力作用下被损坏。不要对机门施加太大压力。

**注意！**

机器或衣物存在材料损坏的危险。切勿将衣物夹在机门与密封圈之间。

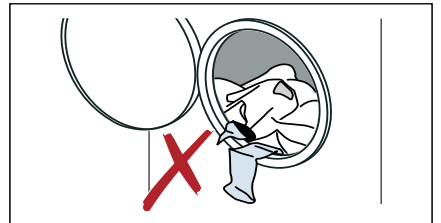

## 程序设置

当您选择了某个程序后，将显示预设的程序设置。预设的程序设置是针对所选程序的建议，各有不同。

其他程序设置请触摸更多。

针对程序设置，您可以：

- 调整
- 启用或取消

调整

1. 触摸程序设置。

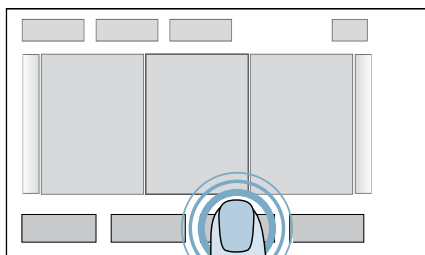

将显示设置。

2. 滑动或触摸显示条，直至显示所需的值。

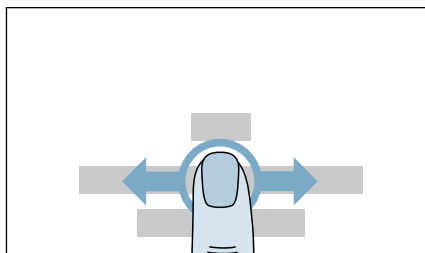

提示

- 更改将立即生效，无需确认。
- 对程序所做的更改不会永久的被保留。

启用或取消

触摸程序设置，将其启用或取消。

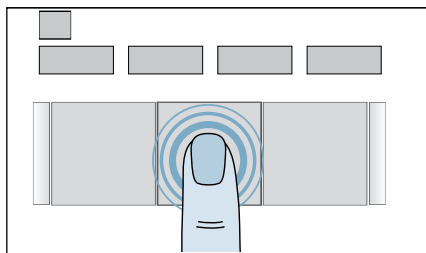

程序设置被启用后显示符号会亮起。

提示

- 触摸 ，返回上级视图。
- 并非每个程序都可以选择所有的程序设置。
- 当您启动某个程序后，根据程序进程而定，将无法再选择某些程序设置。

ⓘ 洗涤温度

在程序开始前和进行中，您可以更改设定的温度，这取决于程序的进程。

可选的最高温度取决于所选的机型和程序。

触摸 ⓘ 洗涤温度并对其进行调整。

Ⓢ 脱水转速

在程序开始前和进行中，您可以更改设定的脱水转速，这取决于程序的进程。

可选的最大脱水转速取决于所选的机型和程序。

触摸 Ⓢ 脱水转速并对其进行调整。

+ 除菌液

满足使用特殊除菌液、消毒液洗涤衣物，一键搞定的需求。

触摸 + 除菌液以将其启用或取消。

提示：将除菌液倒入手动投放料盒中。

## 加漂洗

对于特别敏感的人群和 / 或水质较软的地区，可以选择额外的漂洗程序。

触摸  **加漂洗** 并对其进行调整。

**提示：** 额外的漂洗程序可能会延长洗涤时间。

## 轻松烫

此程序设置可减少洗涤后衣物的褶皱。脱水时自动调低脱水转速，并在洗涤结束后增加抖松的过程设置。

触摸  **轻松烫** 以将其启用或取消。

**提示：** 如果  **轻松烫** 已启用，则脱水后的衣物相对潮湿。

## 夜间

满足夜间洗涤静音的需求。系统自动关闭提示音和降低脱水转速，从而降低噪音。

触摸  **夜间** 以将其启用或取消。

## 浸泡

在洗涤时增加浸泡过程，以提高去渍效果。

触摸  **浸泡** 并对其进行调整。

**提示：** 请洗涤相同颜色的衣物。

## 高水位

增加进水量，提高漂洗性能。使用此程序设置也可减少因水压低而引起进水不足对洗涤漂洗性能的影响。

触摸  **高水位** 以将其启用或取消。

## 免排水

衣物在洗涤结束后会浸泡在水中。

触摸  **免排水** 以将其启用或取消。

**提示：** 如果选择了  **免排水**，衣物在洗涤结束后会浸泡在水中。为了结束程序，必须给衣物脱水或进行排水。只有这样才能取出衣物。

## 与程序关联的设置

当您选择了某个程序后，您会看到与程序关联的设置。

### 结束于

在程序开始前，您可以预约程序结束时间以使程序延迟开始，并在设定的时间内结束。

#### 1. 触摸程序时间。

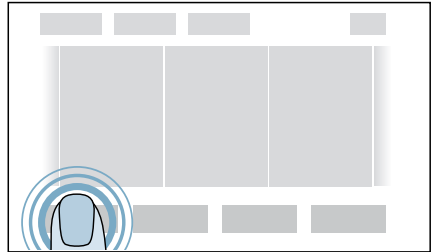

#### 2. 左右滑动选择所需的程序结束时间。

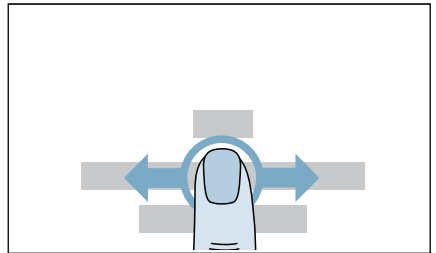

**提示：** 如果您已在机器上设置了时间（设置时间。→ 27 页），可以通过时间设置程序结束时间。如果您尚未设置时间，只能以半小时为单位设置程序结束时间。



#### 3. 触摸 。

现在，程序结束时间已设定，程序延迟开始。

**提示：** 只要程序还未开始，您就可以添加或取出衣物。



您可以获取每个程序的能耗和水耗信息。每个程序所选的选项和程序设置不同，所消耗的用电量和用水量也会有所不同。可通过更改选项和程序设置来减少用电量和用水量。

1. 选择您所需要的程序。
2. 触摸任一程序设置。
3. 触摸 。
4. 触摸  以返回至上一级视图。



您可以获取每个程序的有用信息。

1. 选择您所需的程序。
2. 触摸程序。  
将显示程序信息。
3. 触摸 **x** 关闭该视图。

### ☆ 收藏

可以通过收藏夹管理常用程序。

针对常用程序，您可以：

- 保存
- 使用
- 删除

### 保存

1. 左右滑动屏幕直至所需的程序亮起，必要时可以更改程序设置。
2. 触摸 ☆。  
现在，您的常用程序已保存。

### 提示

- 每个程序只能保存一次，将保存您最新一次的程序设置。
- 您最多可以保存 7 个常用程序。

### 使用

1. 开机。
2. 触摸菜单。
3. 触摸收藏。
4. 左右滑动屏幕直至所需的程序亮起。常用程序现已调出，您可以启动程序。

### 删除

1. 选择待删除的常用程序。
2. 触摸 ☆。
3. 确认删除常用程序。  
现在，您的常用程序已删除。

### 选项

选择一个程序后，您可以选择多个选项进一步定制衣物的洗涤程序。

针对选项，您可以：

- 调整
- 启用 / 取消

### 调整

1. 触摸选项。

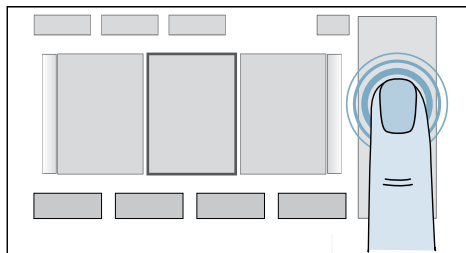

2. 显示选项设置。
2. 触摸所需的值。  
**提示：**更改将立即生效，无需确认。

### 启用 / 取消

1. 触摸选项。
2. 触摸选项，以将其启用或取消。

### 智能互联

启用远程启动，以便通过家居互联 APP 启动，暂停和取消程序。  
轻轻触摸即可启用或取消。

### 提示

- 为了启用远程启动，机器必须已连接家庭网络。
- 为了启用远程启动，机门和料盒必须关闭。
- 如果已启用童锁，您无法启用远程启动。请先取消童锁。



- 出于安全原因，在以下情况无法启用远程启动：
  - 机门被打开时或者，
  - 断电时或者，
  - 程序被取消或者，
  - 在机器上触摸了 ▷||| 键或者，
  - 再次触摸智能互联，
  - 按了 ⏻ 电源按钮，进入待机状态。

## 自动投放 i-DOS

调整自动投放强度。

根据衣物的脏污程度，在程序开始前选择合适的洗衣液强度。

根据所需的衣物柔软程度，选择合适的柔顺剂强度。

### 1. 触摸所需的料盒。

**提示：** 您可以将柔顺剂或洗衣液倒入左侧 i-DOS 料盒。→ 28 页

### 2. 滑触所需的值。

## 洗衣液强度

- ≡ 适合洗涤很脏的衣物
- ≡ 适合洗涤普通脏的衣物
- ∩ 适合洗涤轻度脏的衣物
- ∩ 自动投放系统已关闭

## 柔顺剂强度

- ≡ 衣物可以达到很好的柔软度
- ≡ 衣物可以达到轻正常的柔软度
- ∩ 衣物可以达到轻微的柔软度
- ∩ 自动投放系统已关闭

## 提示

- 更改被立即生效，无需确认。
- 即使进入待机状态，更改依旧保留。

## 自动除渍

机器将根据污渍类型调整洗涤温度、脱水转速以及浸泡时间。

每一污渍类型皆有特定的洗涤程序来设定冷热水、轻柔或加强洗涤以及浸泡时间长短，由此达到最佳的去渍效果。

触摸**自动除渍**，选择所需的污渍类型。

## 节电

优化洗涤过程设置，保证最佳洗涤效果的前提下，减少用电量。

触摸**节电**，启用或取消此选项。

**提示：** 启用**节电**时洗涤温度会降低，从而洗涤时间会相应延长，但对于所选的洗涤程序的洗涤效果没有影响。

## 提速

优化洗涤过程设置，保证最佳洗涤效果的前提下，缩短洗涤时间。

触摸**提速**，启用或取消此选项。

**提示：** 启用**提速**对于所选的洗涤程序的洗涤效果没有影响。

## 启动程序

触摸并按住 ▷||| 键约 1~2 秒，松开。

程序开始，机门上锁。

程序进行过程中，程序相关信息将显示在触摸显示屏上。

## 添加或取出衣物

在程序开始后，可以根据需要添加或取出衣物。

1. 触摸 ▷||| 键。  
洗涤程序暂停。
2. 打开机门。
3. 添加或取出衣物。
4. 关闭机门。
5. 触摸 ▷||| 键。

## 提示

- 添加衣物时，请勿将机门打开太长时间。否则水会从滚筒内流出。
- 滚筒内水位较高时、温度较高时、活性氧在工作时（依据机型而定）或滚筒在旋转时，机门因安全原因不能打开，无法添加或取出衣物。请注意显示屏中的提示。



## 取消程序

1. 触摸菜单。
2. 触摸终止。
3. 按  打开机门。



**提示：**出于安全原因，如果滚筒内水位较高或温度较高时，机门保持锁定状态。

4. 取出衣物。

### 如果温度过高：



1. 触摸菜单。
2. 触摸终止。
3. 选择  单漂洗程序使衣物冷却。
4. 触摸  键。

### 如果水位过高：

1. 触摸菜单。
2. 触摸终止。
3. 选择  单脱水或  单排水程序排水。
4. 触摸  键。

## 程序结束

触摸屏上显示：**已结束**

1. 按  打开机门。
2. 取出衣物。
3. 按  进入待机状态。

**提示：**如果选择了  免排水，衣物在洗涤结束后浸泡在水中。为了结束程序，必须给衣物脱水或进行排水。只有这样才能取出衣物。

## 机器菜单

在机器菜单中可进行各种机器设置。

1. 触摸屏幕左上角的菜单。

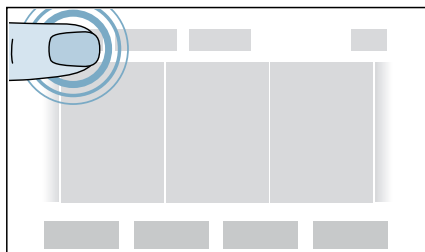

2. 触摸所需的设置。

## 信号音

按键及程序结束后的信号音。

您可以进行以下操作：

- 关闭信号音
- 启用信号音

### 关闭信号音

触摸 。

### 启用信号音

触摸 。

## 童锁

为避免意外更改机器已设置的功能，请启动童锁。

您可以进行以下操作：



- 启动童锁
- 取消童锁

### 启动童锁

触摸 。

在童锁已启动情况下，您不能再在触摸屏上进行任何更改。

## 取消童锁

1. 在触摸显示屏上触摸任何地方。显示屏上显示  并出现一条信息，告知童锁已激活。
2. 触摸并按住  3 秒。童锁已取消。

## 提示



- 若要在程序结束后取出衣物，请取消童锁。
- 无论机器处于何种状态，皆可启动童锁。
- 即便机器已经进入待机状态，童锁仍然保持被启动状态。
- 当程序正在运行，且童锁处于被启动状态时机器进入待机状态，则当机器重新开机时程序继续运行。

## 收藏 ☆

### 使用

1. 触摸收藏。
2. 左右滑动屏幕直至所需的程序亮起。

## 时间 ⌚

1. 触摸 .
2. 触摸开。
3. 触摸  或 ，调整小时和分钟。

## 设置

针对机器设置，您可以：

- 调整



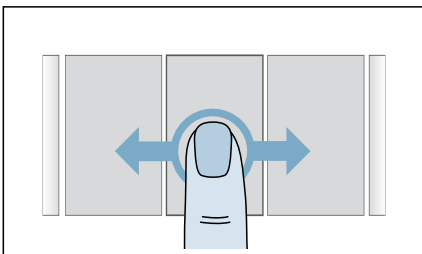

### 调整

1. 触摸  设置。
2. 左右滑动屏幕直至找到所需的机器设置。

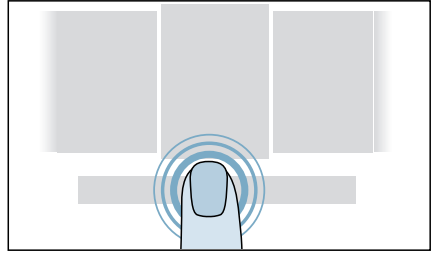



3. 触摸机器设置的下方。



4. 直接触摸设置或触摸  或 ，调整设置。  
提示：触摸并按住  或 ，进行快速选择。

## 时间

1. 触摸设置时间。
2. 触摸开。
3. 触摸  或 ，调整小时和分钟。

提示：时间只有被设置过后才会显示在显示屏上。

## 声音

1. 触摸结束音或按键音。
2. 调节或关闭音量。

## 亮度

您可以设置显示屏的亮度。  
触摸设置亮度并对其进行调整。

## 自动投放

您可以调整 i-DOS 料盒的基础用量。

1. 触摸左侧料盒或右侧料盒。
2. 调整基础用量。

提示：对 i-DOS 设置进行更改后，之前的设置将被覆盖。已经保存在收藏下的程序的基础用量也会相应被更改。

## 将 i-DOS 料盒从设置倒入柔顺剂改为倒入洗衣液

您可以在左侧的 i-DOS 料盒中倒入柔顺剂，也可以倒入洗衣液。

1. 触摸左侧料盒。
2. 触摸  $\wedge$  或  $\vee$ ，将料盒设置为倒入柔顺剂或洗衣液。

**提示：**对 i-DOS 设置进行更改后，之前的设置将被覆盖。已经保存在收藏下的程序的设置也会相应被更改。

## 家居互联

有关家居互联的所有信息请参见家居互联章节。

## 发现软件更新，您要现在安装吗？

一旦有新版本的软件可用，触摸显示屏中会显示一条提示信息。

直接通过触摸显示屏上的提示或通过机器设置安装更新。

**触摸发现软件更新，您要现在安装吗？**现在安装更新。安装过程可能持续几分钟。

## 提示

- 在更新期间请勿进入待机状态。
- 如果没有可用的软件更新，则触摸屏中会显示无更新。

## 语言

1. 触摸设置语言。
2. 触摸所需的语言。
3. 触摸重启应用更改。

**提示：**进行语言更改操作后，新更改的语言等到重启机器后才会生效。

## 门圈灯

可以指定门圈灯的亮起时刻或设置门圈灯的亮度。

1. 触摸设置门圈灯亮度，调整亮度。
2. 触摸设置模式确定是否开启或关闭门圈灯，或门圈灯是否仅在特定情况下关闭。

## 筒清洁

您的机器有定期提醒您运行清洁程序的功能。

1. 触摸设置提醒。
2. 触摸开/关，启用或取消提醒功能。

## 出厂设置

您可以复位机器的所有设置。

1. 触摸恢复出厂设置。
2. 触摸重置。
3. 确认复位。

**提示：**此时将丢失所有您已收藏的常用程序。

## Home Connect (家居互联)

本设备支持 WiFi，可以使用移动设备进行远程控制。

您可以通过移动设备使用 Home Connect 应用程序完成下列电器操作：

- 安装程序并启用。
- 调节、激活和取消激活程序设置。
- 查询程序状态。
- 调节、激活和取消激活电器设置。
- 将电器设置为待机模式。

在能够使用 Home Connect 功能之前，您将需要执行下列步骤：

1. 在移动设备上安装 Home Connect 应用程序。
2. 注册 Home Connect 应用程序。
3. 您可以将您的电器自动或手动连接至您的家庭网络（只需首次使用时进行操作）。
4. 现在将电器连接至您的 Home Connect 应用程序。

您可在我们的 Home Connect 网站 [www.home-connect.com](http://www.home-connect.com) 找到关于该应用程序的信息。

Home Connect 服务并不是在每个国家都可用。Home Connect 功能是否可用取决于在您的国家 Home Connect 服务是否可用。您可以在此查看更多信息：[www.home-connect.com](http://www.home-connect.com)。

### 提示

- 请遵守本说明手册中的安全预防措施，即便通过 Home Connect 应用程序远程操作电器时也务必严格遵守这些要求。您也必须遵守 Home Connect 应用程序中的说明。
- 当电器控件正在运转时，不可使用 Home Connect 应用程序执行更改操作。但是，您可通过 Home Connect 应用程序查看直接在电器上进行的任何调节。

## 进入家居互联设置

在家居互联菜单中可创建并查看网络连接、复位网络设置、激活或停用无线网络并找到其他家居互联的功能。

1. 接通机器。
2. 按下 **菜单**。
3. 按压 **设置**。
4. 沿着显示屏滑动手指，直到 **家居互联** 亮起。
5. 点击 **网络连接 设置**。

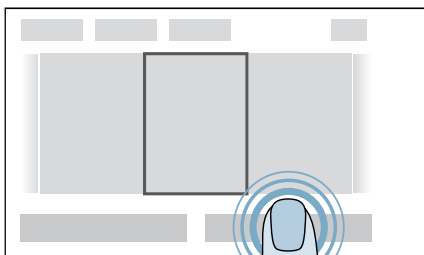

现在，您已进入家居互联 菜单。

**提示：** 按下 **^ / <** 返回至上一级屏幕。

## 与家庭网络和家居互联 APP 连接

您可以使用**自动**或**手动**连接方式将机器连接至您的家庭网络（只需首次使用时进行操作）。

### 提示

- 如果您的路由器有 WPS 功能，可以使用自动连接方式将机器连接至您的家庭网络。
- 如果您的路由器不具备 WPS 功能，您需要使用手动连接方式将机器连接至您的家庭网络。

然后您必须连接至家居互联应用程序。

**提示：** 要将机器与家庭网络连接，机器上的 **Wi-Fi** 必须激活。出厂时，机器上的 **Wi-Fi** 是停用状态，当您把机器与家庭网络连接时，会自动被激活。

## 自动连接至家庭网络

### 步骤 2.1

确保您已进入家居互联设置。→ 29 页

1. 按压 **设置**。
2. 确认显示屏中的消息。
3. 按压 **连接网络**。
4. 按下 **自动连接 (WPS/QSS)**。
5. 确认显示屏中的消息。

机器现在尝试连接至您的家庭网络。📶  
在显示屏上闪烁。

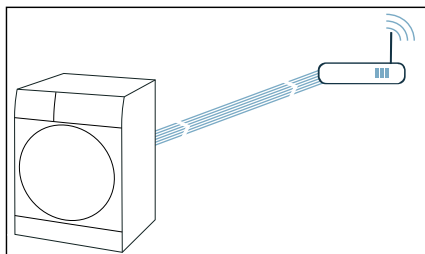

6. 在 2 分钟内启用您的家庭网络路由器上的 WPS 功能。
  7. 确认显示屏中的消息。
- 如果机器已经成功连接至您的家庭网络，显示屏上将出现您的**机器已成功连接网络**。和 📶 将持续亮起。

**提示：** 如果无法建立连接，请检查机器是否在您的家庭网络范围内。再次尝试自动连接，或者进行手动连接。

## 手动连接至家庭网络

### 步骤 2.2

确保您已进入家居互联设置。→ 29 页

1. 按压 **设置**。
2. 确认显示屏中的消息。
3. 按压 **连接网络**。

### 4. 按下 **手动连接**。

现在机器将建立自己的 Wi-Fi 网络，名称 (SSID) **HomeConnect**。

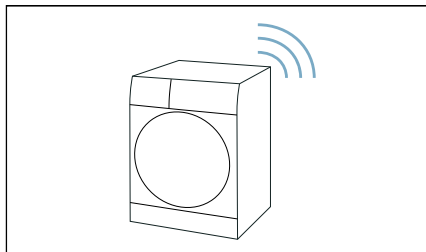

5. 在移动设备中打开 WLAN 设置。
6. 将您的移动设备连接至 **HomeConnect Wi-Fi** 网络，并输入密码 (Key) **HomeConnect**。移动设备正在与机器连接。连接过程可能需要约 60 秒。

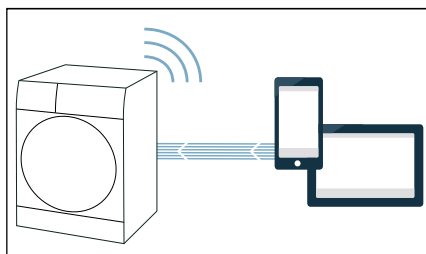

7. 确认显示屏中的消息。
  8. 成功连接后，请在移动终端上打开 **家居互联 APP**。
  9. 在家居互联应用程序中输入您的**家庭网络**的网络名称 (SSID) 和密码 (key)。
  10. 在家居互联应用程序中执行最后几步，以连接至您的机器。
  11. 确认显示屏中的消息。
- 如果机器已经成功连接至您的家庭网络，显示屏上将出现您的**机器已成功连接网络**。和 📶 将持续亮起。

**提示：** 如果无法建立连接，请检查您的是否在您的家庭网络范围内。再次尝试手动连接。

## 连接至 Home Connect 应用程序

### 步骤 3

如果您的机器已连接至您的家庭网络，可以将电器连接至家居互联应用程序。

确保您已进入家居互联设置。→ 29 页

确保您已经打开家居互联应用程序，并已登录。

1. 按压 **设置**。
  2. 确认显示屏中的消息。
  3. 触摸 **连接应用程序键**。
- 机器现在尝试连接至家居互联应用程序。
4. 一旦您的机器显示在应用程序中，请在家居互联应用程序中执行最后几步。
  5. 确认显示屏中的消息。

**提示：** 如果无法建立连接，请检查您的移动设备是否在您的家庭网络范围内或者是否已经连接上。再次尝试连接至家居互联应用程序。

## 激活或者停用 Wi-Fi

如果您的机器已连接至您的家庭网络，可以在机器上激活或者停用 **Wi-Fi**。

确保您已进入家居互联设置。→ 29 页

按下 **Wi-Fi**。

### 提示

- 如果将机器连接至您家庭网络，则自动激活 Wi-Fi。
- 如果激活了电器的 Wi-Fi，电器不会自动进入待机模式。
- 如果 Wi-Fi 功能在机器上已关闭，则无法通过家居互联 APP 进行远程启动或远程控制。
- 如果关闭了 Wi-Fi 功能，并且机器之前已与家庭网络连接，则在重启 Wi-Fi 功能后会自动重新连接。
- 如果您激活该功能，相比能耗表中的规定数值，能耗增加。

## 复位您的网络设置

您可以复位所有网络设置。

确保您已进入家居互联设置。→ 29 页

1. 触摸 **重置键**。
- 您确定要重置网络连接吗？** 出现在显示屏中。
2. 触摸 **重置键**。

**提示：** 如需再次通过家居互联应用程序操作机器，必须将其重新连接至家庭网络和家居互联应用程序。

## 更新软件

您可更新机器上的家居互联软件。只要有新的更新，**发现软件更新，您要现在安装吗？**将出现在显示屏上。

您可以直接通过显示屏上的提示安装更新或**手动**按照下列步骤安装更新：

1. 按压 **设置**。
2. 浏览翻页，直至 **软件更新** 高亮显示。
3. 按下高亮显示设置下方的消息。  
家居互联软件 现已更新。
4. 确认显示屏中的消息。

**提示：** 软件更新可能需要几分钟。切勿在更新安装期间关闭电源。

## 数据保护信息

当机器首次连接到 Wi-Fi 网络（即连接到互联网）时，机器会把以下类别的数据传输到家居互联服务器（首次注册）：

- 唯一电器识别信息（包含电器代码和已经安装的 Wi-Fi 通信模块的 MAC 地址）。
- Wi-Fi 通信模块的安全证书（为了确保安全的数据连接）。
- 您家用电器的当前软件和硬件版本。
- 任何先前设置为出厂设置的状态。

仅当您首次使用这些家居互联功能时，才会需要进行初始化注册，此注册会准备家居互联功能以供使用。

**提示：**请确保家居互联功能仅可与家居互联应用程序同时使用。可以通过家居互联应用程序获得有关数据保护的信息。

## 符合标准声明

Robert Bosch Hausgeräte GmbH 谨此声明：具备家居互联功能的电器符合 2014/53/EU 指令的基本要求以及其他相关条款要求。

详细的 RED 符合标准声明以及其他文档可以在 [www.bosch-home.com](http://www.bosch-home.com) 电器产品页面中在线查看。





2.4 GHz 波段：最大 100 mW

## i-DOS 自动投放系统



### 料盒

#### i-DOS 自动投放系统

您的机器有可以自动投放洗衣液和柔顺剂的自动投放系统。

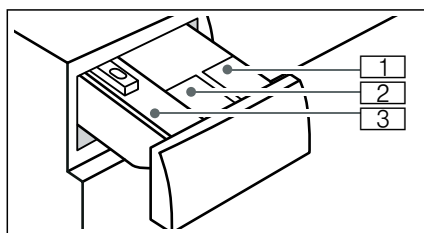
i-DOS 自动投放料盒  和  可被使用。您可以选择一个料盒倒入洗衣液，另一个料盒倒入柔顺剂，也可以选择两个料盒都倒入洗衣液。您可以更改 i-DOS 料盒的设置（从倒入柔顺剂更改到倒入洗衣液）。→ 28 页



- 1 料盒  (1.3 l) 用于倒入洗衣液
- 2 料盒  (0.5 l) 用于倒入柔顺剂或者洗衣液
- 3 手动投放料盒

根据所选的程序和设置，洗衣液和柔顺剂的最佳用量由 i-DOS 自动投放料盒自动投放。

## 启用自动投放料盒

在选用液体洗涤剂 and 柔顺剂时，请参照制造商的使用说明。对于所有可机洗的有色棉织物和合成纤维织物，我们建议使用液体和凝胶状的全效洗涤剂和护色洗涤剂。





**提示**

- 只能使用制造商建议可以添加到 i-DOS 自动投放料盒中的液体制剂。
- 不要混用不同的液体洗涤剂和柔顺剂。在换用别的液体洗涤剂和柔顺剂（类型，制造商等）时，要彻底清洁料盒。
- 不要使用含溶剂、腐蚀剂或者带挥发性物质的液体制剂（例如液体漂白剂）。
- 不要混合使用液体洗涤剂和柔顺剂。
- 不要使用已过期的或者黏稠的液体洗涤剂和柔顺剂。
- 为了防止液体制剂变干，不要长时间的打开 i-DOS 自动投放料盒的盖子。

**加入洗涤剂和柔顺剂：**

i-DOS 自动投放料盒的盖子上印有如下符号：

-  洗衣液
-  /  柔顺剂 / 洗衣液

1. 打开料盒。
2. 打开 i-DOS 自动投放料盒的盖子。

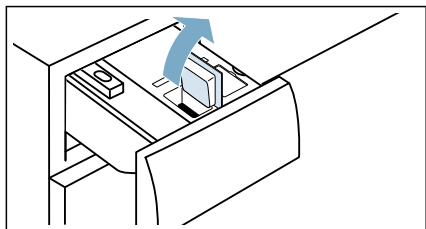

3. 倒入洗衣液和 / 或柔顺剂。不要超过最大刻度。

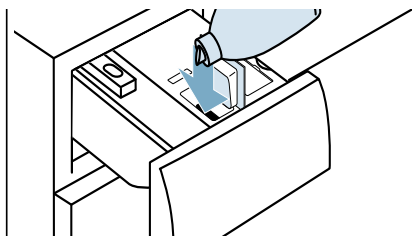

4. 关上 i-DOS 自动投放料盒的盖子。
5. 慢慢的完全关上料盒。



**日常使用**

自动投放系统在所有允许的程序上都被启用。

在机器出厂时，洗衣液的自动投放强度少（洗涤轻度脏的衣物），柔顺剂的预设值为中（正常柔顺度）。每个程序可以根据需要更改预设值。→ 25 页

除了启用自动投放系统，您也可以在手动投放料盒手动投放洗涤添加剂（例如去污剂）。

**您可以进行如下设置：**

- 启用/关闭自动投放功能和调整  /  自动投放强度。→ 25 页
- 调整 i-DOS 自动投放料盒的基础用量。→ 27 页

**提示**

- 如果使用的洗衣液比较黏稠，请适当的减小基础用量。
- 如果在洗涤过程中多次产生大量泡沫，请检查基础用量和自动投放强度。如果调整基础用量后，仍然产生大量泡沫，请更换其他洗衣液。
- 关机后，更改依旧保留。

如果 i-DOS 自动投放料盒内的洗衣液或柔顺剂的用量低于最小刻度。显示屏上将出现一条信息提醒您倒入洗衣液或柔顺剂。

**提示：**如果您不想再使用 i-DOS 自动投放料盒，避免您经常收到提醒信息，可以通过触摸 **自动投放键** 关闭 i-DOS 自动投放料盒。→ 25 页

可以随时补加相同的洗衣液和柔顺剂。如果更换了其他洗衣液和柔顺剂，请先彻底清洁料盒。

必要时，请调整 i-DOS 自动投放料盒的基础用量。→ 27 页

## 手动投放

对于不能选取自动投放系统的程序，或者根据用户的需要，可以在手动投放料盒中手动投放洗涤剂（此时的自动投放系统需设置为关闭）。

也可以在手动投放料盒中添加水软化剂、漂白剂和去污剂。

### 警告

#### 眼睛 / 皮肤刺激！

机器在运行过程中如果打开料盒，洗涤剂和柔顺剂可能会溅出接触眼睛或者皮肤。打开料盒时要小心。

如果眼睛或者皮肤接触到了洗涤剂或者柔顺剂要及时彻底清洗。

如误食洗涤剂或者柔顺剂，请及时就医。

### 注意！

#### 损伤机器

避免使机器的外表面接触到各种清洁剂和用于预处理衣物的溶剂（例如去污剂、预洗喷剂等）。

必要时，请及时用湿抹布擦干净。

### 提示

- 请参照制造商使用说明添加洗涤剂和清洁剂等。
- 手动投放时，请将自动投放系统设置为关闭状态，以免洗涤剂用量过多，产生大量泡沫。
- 黏稠的柔顺剂要用少量水稀释，这样可以预防阻塞。

## 添加洗涤剂：

### 1. 打开料盒。

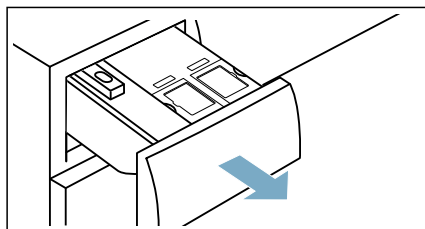

### 2. 倒入洗衣液，洗衣液用量取决于：

- 衣物脏污程度
- 水质硬度（请咨询当地供水公司）
- 所洗衣物容量
- 洗衣液制造商使用说明

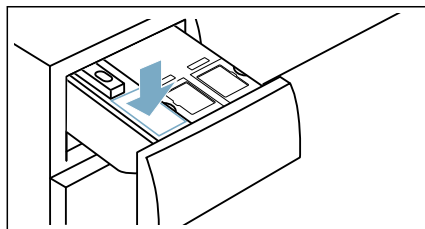

### 3. 关上料盒。

## 衣物准备

### 保护衣物和机器

注意！

机器 / 衣物损坏！









异物（如硬币，回形针，缝纫针或者钉子等）也许会损坏衣物和机器零部件。

当准备衣物时，请务必遵照如下的提示：

- 关于洗涤剂、护理剂和清洁剂的用量，一定要遵照相应制造商的说明。
- 洗涤衣物不要超过最大洗涤容量。过量洗涤会影响洗涤效果。
- 不要使机器的外表面接触到各种清洁剂和用于预处理衣物的溶剂（例如去渍剂、预洗喷剂等）。必要时及时用湿抹布擦干净。
- 清空衣袋中的物品。
- 检查并清除金属物品（例如回形针等）。
- 将内层外翻，如毛衣，长裤，T恤和运动衫等。
- 确认文胸是否适宜机洗。
- 精细衣物（袜子，文胸等）应放入网袋中洗涤。
- 拉上衣物拉链，扣上钮扣。
- 用刷子刷去衣袋和衣服卷边中的沙粒。
- 窗帘钩要取下或者捆绑到网袋中。
- 新衣物要单独洗涤。













## 衣物分类

请根据衣物标签上的护理说明和制造商信息对衣物进行分类：























- 衣物 / 织物种类
- 颜色
  - 提示：**衣物可能会褪色。请将白色和有色衣物分开洗涤。新的有色衣物第一次洗涤时，请单独进行洗涤。
- 脏污程度
  - 可以一起洗涤脏污程度相同的衣物
  - **轻度脏：**不需要预处理，如果需要，可以选择**提速**。
  - **普通脏**
  - **很脏：**减少洗涤容量。如果需要，对污渍进行预处理或者浸泡。
  - **污渍：**请及时处理污渍。请先在污渍处涂上去渍剂，请勿揉搓。之后，请选择适当的程序洗涤衣物。有些顽固 / 已干掉的污渍有时需要多次洗涤才可除掉。
- 衣物标签说明
  -  适于一般洗涤程序；  
例如  棉织物程序
  -  需要轻柔的洗涤程序；  
例如  化纤程序
  -  需要特别轻柔的洗涤程序；  
例如  精细程序
  -  适于类似手洗的洗涤程序；  
例如  羊毛程序
  -  衣物不适于机洗





































## 程序表

























### 可选的程序

程序 / 洗涤衣物种类	选项 / 提示
<b>程序名称</b> 对程序的简短说明，或者程序适用于哪些类型的衣物。	最大洗涤容量* 以公斤 (kg) 标示，最大洗涤容量取决于所选的机型和程序 可选的温度，以摄氏度 (°C)** 标示 可选的脱水转速** 可选的选项和程序设置** 自动投放 可选 ✓， 不可选 -
 <b>棉织物</b> 适合洗涤较脏耐磨的棉麻衣物。	最大 10.0kg/5.0***kg * - 90 °C 400 - 1400 转 提速，节电，自动除渍，  ,  ,  ,  ,  ,   ✓,  ✓
 <b>混合</b> 适合混合洗涤微脏的各类衣物，如棉、化纤或混纺等。	最大 4.0kg * - 40 °C 400 - 1400 转 提速，节电，自动除渍，  ,  ,  ,  ,  ,   ✓,  ✓
 <b>化纤</b> 适合洗涤各类化纤织物或合成织物，如尼龙、涤纶、晴纶或混纺等。	最大 4.0kg * - 60 °C 400 - 1200 转 提速，节电，自动除渍，  ,  ,  ,  ,  ,   ✓,  ✓
* 最大洗涤容量依照标准 GB12021.4。 ** 取决于所选的机型和程序。 *** 选择了提速时，最大洗涤容量减少。	

程序 / 洗涤衣物种类	选项 / 提示
<b>👔 精细</b> 适合洗涤精细轻柔的衣物，如丝绸、缎面或混纺等。为更好的保护面料，采用较低的洗涤温度和脱水转速。建议使用丝毛专用洗涤剂。	最大 2.0kg * - 40 °C ⑧ - 800 转 提速，节电，自动除渍，👤，👤，👤，👤，👤，👤 🌀 ✓，🌀 ✓
<b>👕 羊毛</b> 适合温和洗涤羊毛衣物，比如羊绒衫、羊毛衫等。洗衣节奏将自动减缓以防止衣物缩水。可用来洗涤建议手洗的衣物。建议使用羊毛织物专用洗涤剂。 <b>提示：</b> 严格参照制造商使用说明在手动投放料盒中倒入羊毛织物专用洗涤剂。	最大 2.0kg * - 40 °C ⑧ - 800 转 🌀，👤 🌀 -，🌀 ✓
<b>👖 牛仔</b> 适合洗涤深色衣物，如牛仔裤。请把衣服翻过来里朝外洗涤。为提高漂洗性能并更好的保护面料，进水量会增加并脱水强度会相应减缓。建议使用液体洗涤剂。	最大 3.5kg * - 40 °C 400 - 1200 转 提速，节电，自动除渍，👤，👤，👤，👤，👤，👤 🌀 ✓，🌀 ✓
<b>👕 衬衫</b> 适合洗涤棉麻或混纺质地的衬衫，将采用较低的脱水转速以减少褶皱。	最大 2.0kg * - 60 °C 400 - 800 转 提速，节电，自动除渍，👤，👤，👤，👤，👤，👤 🌀 ✓，🌀 ✓
* 最大洗涤容量依照标准 GB12021.4。 ** 取决于所选的机型和程序。 *** 选择了提速时，最大洗涤容量减少。	

程序 / 洗涤衣物种类	选项 / 提示
 <b>冲锋衣</b> 适合温和洗涤防水透气的冲锋衣，请不要使用普通柔顺剂，在程序开始前尽可能将料盒中残留的普通柔顺剂清除干净。建议使用温和型液体洗涤剂 and 专用防水面料护理剂。护理剂使用方法请参考说明书。	最大 1.0kg * - 40 °C 400 - 800 转 提速，节电，自动除渍，  ,  ,  , 
1. 选择程序。 <b>提示</b> <ul style="list-style-type: none"> <li>— 如果想运行防水护理过程，请勿更改默认设置。程序会在防水护理过程前暂停，让您来添加护理剂。</li> <li>— 如果您只想洗涤衣物，无需对衣物进行防水护理，取消  <b>免排水</b>。程序将不会暂停。</li> </ul> 2. 衣物洗涤过程，请使用冲锋衣专用洗涤剂；严格参照制造商使用说明在手动投放料盒中添加洗涤剂。请事先彻底清洁料盒。 3. 开始程序。程序在防水护理过程前暂停（取决于是否选择了  <b>免排水</b> ）。 4. 衣物防水护理过程，将在手动投放料盒中添加护理剂（最大 170ml）。 5. 触摸  键继续程序。	 -,  -
 <b>羽绒服</b> 适合洗涤填充物是羽绒或人造纤维的毯子、被子、枕头或衣服。大件衣物请分开洗涤。建议使用羽绒专用的温和型洗涤剂。 <b>提示：</b> 严格参照制造商使用说明在手动投放料盒中倒入羽绒专用洗涤剂。	最大 2.0kg * - 60 °C 400 - 1200 转 提速，节电，  ,  , 
 <b>窗帘</b> 适合洗涤各种轻重的窗帘。为防止褶皱，将采用较低的脱水转速。建议使用液体洗涤剂。洗涤前请将窗帘上不可洗的附件拆除。	最大 3.5kg * - 40 °C  - 800 转 提速，节电，自动除渍，  ,  ,  ,  , 
* 最大洗涤容量依照标准 GB12021.4。 ** 取决于所选的机型和程序。 *** 选择了提速时，最大洗涤容量减少。	 ✓,  ✓

程序 / 洗涤衣物种类	选项 / 提示
 <b>婴幼儿洗</b> 适合洗涤较脏的婴儿棉织物，有效去除细菌。	最大 6.5kg * - 60 °C 400 - 1400 转 提速，节电，自动除渍，  ,  ,  ,  ,  ,  ,  ,   ✓,  ✓
 <b>女式内衣</b> 适合洗涤精细的内衣，如丝绒、蕾丝、莱卡或丝绸等。建议使用丝毛专用洗涤剂，并放入护理洗衣袋内洗涤防止变形。 <b>提示：</b> 严格参照制造商使用说明在手动投放料盒中倒入专用洗涤剂。	最大 1.0kg * - 40 °C 600 转 提速，节电，自动除渍，  ,  ,  ,  ,  ,   -,  ✓
 <b>随心控时</b> 适合混合洗涤微脏的各类衣物，如棉、化纤或混纺等。可按个人需求调节程序时间。 程序时间可以从最短 20 分钟，每 10 分钟为单位，调至最长 60 分钟。 <b>提示：</b> 选择加漂洗时，洗涤时间会相应延长。	最大 2.0kg * - 40 °C 400 - 1200 转  ,  ,  ,   ✓,  ✓
 <b>超快 15'</b> 适合洗涤轻微脏度的衣物（棉、化纤和混纺等）。	最大 2.0kg * - 40 °C 400 - 1200 转  ,   ✓,  ✓
 <b>智能洗</b> 适合混合洗涤耐磨的棉麻、化纤等织物。程序会根据衣物的种类和脏度自动调节洗涤时间和用水量。 此程序的默认温度为 40 °C。	最大 6.0kg 自动 自动 自动除渍，  ,   ✓,  ✓
* 最大洗涤容量依照标准 GB12021.4。 ** 取决于所选的机型和程序。 *** 选择了提速时，最大洗涤容量减少。	

程序 / 洗涤衣物种类	选项 / 提示
 <b>智能柔洗</b> 适合混合洗涤轻柔的棉麻、化纤等织物。程序会根据衣物的种类和脏度自动调节洗涤时间和用水量。此程序的默认温度为 30°C。	最大 3.5kg 自动 自动 自动除渍,  ,   ✓,  ✓
 <b>单漂洗</b> 单独的漂洗程序, 并带有脱水过程。	- -  - 1400 转  ,  ,  ,  ,   -,  ✓
 <b>单脱水</b> 单独的脱水程序。	- -  - 1400 转  ,   -,  -
 <b>单排水</b> 单独的排水程序, 排出筒内剩余的水。	- - - -  -,  -
 <b>筒清洁</b> 洗衣机滚筒的自清洁程序, 默认温度可有效除菌。请勿放入衣物。 <b>提示:</b> 请慎用洁筒专用洗涤剂, 严格参照制造商使用说明将洗涤剂倒入手动投放料盒中。	- * - 90 °C 1200 转   -,  -
* 最大洗涤容量依照标准 GB12021.4。 ** 取决于所选的机型和程序。 *** 选择了提速时, 最大洗涤容量减少。	



## 传感器

### 平衡调节系统

自动不平衡检测系统可检测衣物分布不均匀，并尝试以重复脱水的方式来平衡衣物的分布。

因安全原因，衣物分布严重不均匀时，机器的脱水转速将会降低或者终止脱水过程。

**提示：** 请将大、小件衣物混合平均放入滚筒内。

### 水质检测

依据机型而定

水清洁度自检传感器会在洗涤和漂洗的过程中检测洗涤用水和漂洗用水的浑浊度（浑浊的原因是水中的脏物和洗涤剂残余）。洗涤的时间和漂洗程序的次数将视水的浑浊度而设置。

## 清洁和维护

### 警告

**触电有生命危险！**

接触带电部件有危及生命的危险。  
按下  电源按钮，拔下电源插头。

**注意！**

**火灾和爆炸危险！**

如果使用含溶剂的清洁剂，例如汽油，则会损坏机器的部件，并且会产生有毒蒸汽。

不要使用含溶剂的清洁剂。

**注意！**

**机器有被损坏的可能！**

如果使用含溶剂的清洁剂，例如汽油，则会损坏机器的表面。

不要使用含溶剂的清洁剂。

## 箱体 / 控制面板

- 请立即清除清洁后残留的洗涤剂。
- 用湿的软毛巾进行擦拭。
- 请勿使用带研磨剂的洗涤剂。
- 请勿用水喷淋冲洗机器。

## 滚筒

使用无氯的清洁剂，切勿使用钢丝球。

如果机器内筒有味道，可以在不添加衣物的情况下选择  **筒清洁 90°C** 程序清洁内筒。慎用滚筒专用洗涤剂，请严格按照制造商使用说明。

## 除垢

在洗涤剂用量正确时，不需要进行除垢工作。如果需要有除垢的必要，则要根据除垢剂制造商的使用说明进行除垢。

## 清洁 i-DOS 料盒

### 1. 排空料盒：

清洁料盒前要先排空料盒。

料盒的前部有排空孔，排空孔由可移除的密封塞堵住。为了排空料盒，首先如图示取下料盒把手：

a) 向外拉出料盒抽屉。

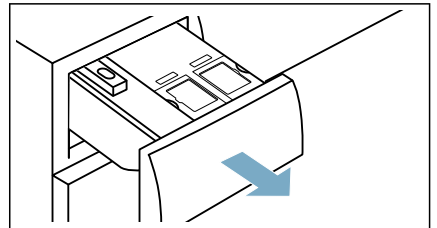

- b) 按压料盒把手底部的解锁杆 (A) 并向上拉出把手。

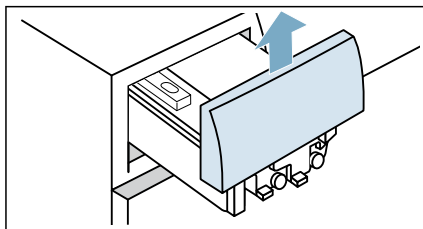
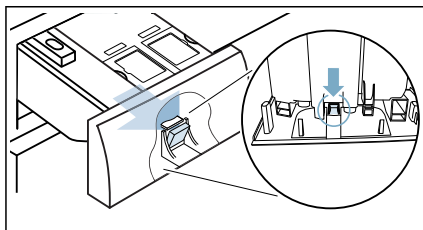

**提示：**等到清洁完成之后，才可以将料盒把手重新装上。

- c) 为了排空料盒，谨慎地拔下密封塞，让料盒里的洗衣液和柔顺剂流入到合适的收集容器中。

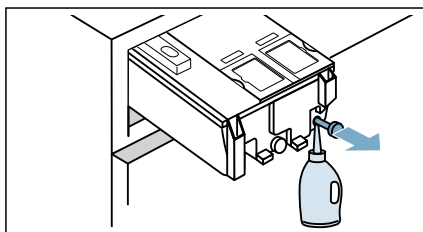

- d) 重新插上密封塞。

## 2. 清洁料盒：

- a) 按压解锁杆将料盒完全取下。

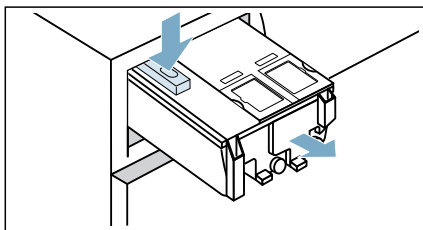

- b) 谨慎地取下料盒的盖子。

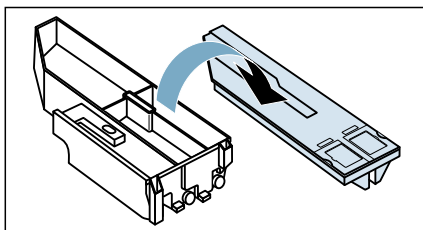

### 注意！

料盒有被损坏的可能。  
如果接触到水，料盒里的电气部件有被损坏的可能。

- 不要用洗碗机清洁盖子，也不要将盖子浸在水中。



- 要防止料盒后面的连接器接触到残留的水、洗衣液和柔顺剂；必要时，请用湿抹布清洁料盒表面，擦干。

- c) 用湿抹布或者手持喷淋器清洁料盒和盖子。

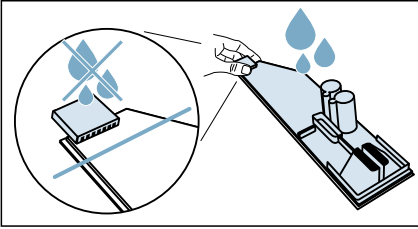

- d) 擦干料盒和盖子后重新组装上。

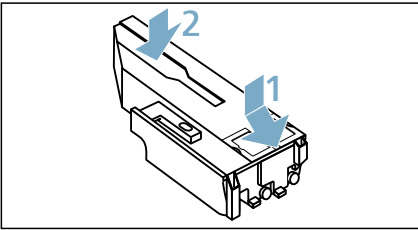

- e) 重新装上料盒把手。

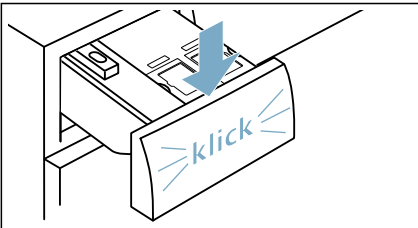

- f) 将料盒抽屉插入原位。

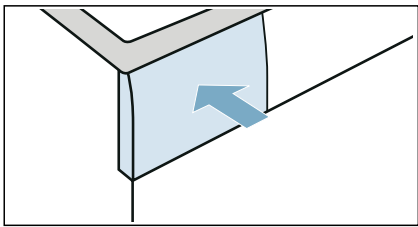

## 清洁排水泵

提示：关上水龙头，以防止水继续进入到机器中而通过排水泵排出。

### 警告

**有发生烫伤的危险！**

如果接触到热烫的洗涤水，有发生烫伤的危险。

首先要让洗涤水冷却。

1. 按下  电源按钮，拔下电源插头。
2. 打开底部挡板。

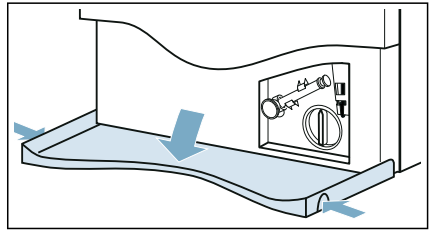

3. 将排水软管从其支架上取下。拔出塞子，让洗涤水流入到合适的收集容器。重新装上塞子，将排水软管重新装回到支架中。

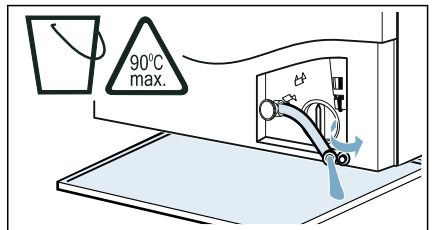

4. 谨慎地旋开排水泵盖，残留水有流出的可能。  
谨慎地旋开排水泵盖，清洁泵的内部、泵盖的螺纹和泵壳。（排水泵的叶轮必须可以轻易地转动。）

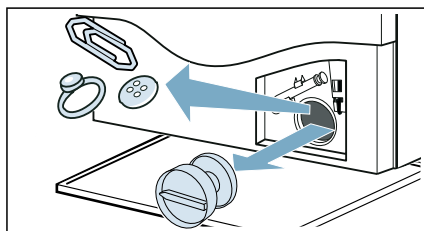

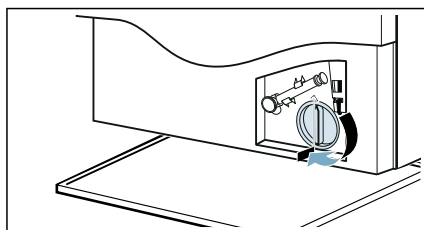

5. 重新装上排水泵盖并旋紧。把手必须处于垂直位置。

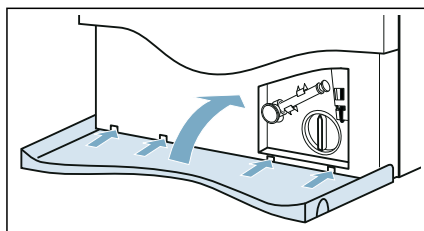

6. 关上底部挡板。



**提示：**为了防止在下次洗涤时，洗衣液没有有效利用而直接流走：将1升水注入到手动投放料盒中，选择  单漂洗， 单脱水或者  单排水程序。

## 清洁下水弯管处的排水管



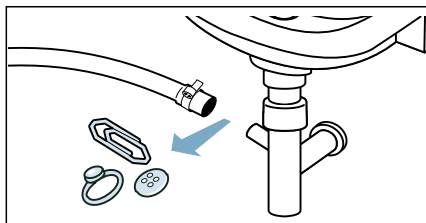

1. 按下  电源按钮，拔下电源插头。
2. 拆除软管卡圈。残留水有流出的可能！
3. 清洁排水管和下水弯管。



4. 重新插接排水管，用软管卡圈固定排水管的连接处。

## 清洁进水口滤网

首先对进水管减压：

1. 关上水龙头。
2. 选择任一程序（除  单漂洗， 单脱水和  单排水程序）。
3. 选择  键。让程序运行大约40秒钟。
4. 按下  电源按钮。
5. 拔下电源插头。

**清洁滤网：**

1. 拆下机器背面的进水管。

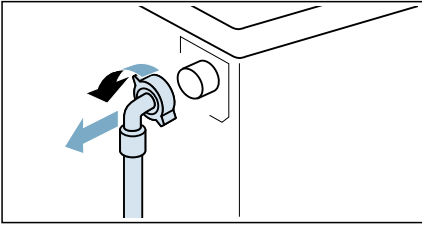

2. 用钳子拆下滤网。

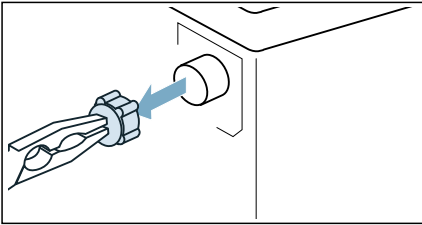

3. 请用小刷子清洁滤网。

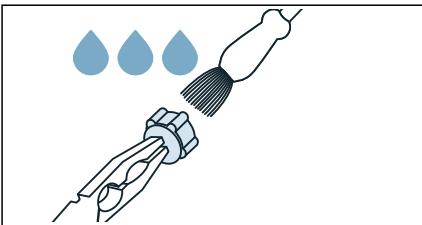

4. 插接进水管并检查其密封性。

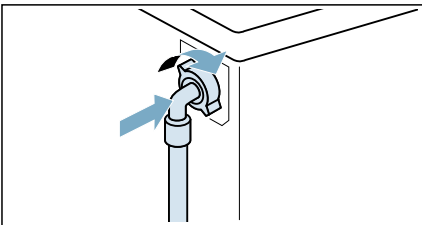

## 异常现象及处理方法

**紧急解锁**

例如，断电。

在恢复供电时，程序继续运行。

如果在停电后需要取出衣物，可用下述方法打开机门：

**警告**

**有发生烫伤的危险！**

洗涤水和衣物有可能很烫。接触时有发生烫伤的危险。

必要时可以先等其冷却。

**警告**

**受伤的危险！**

手伸入到转动的滚筒中会有导致手部受伤的危险。

不要将手伸到转动的滚筒中。

要先等待滚筒停止转动。

**注意！**

**有发生漏水的可能！**

机器漏水有导致家庭财产受损失的可能。如果在机门的玻璃可以看到有水，则不要打开机门。

1. 按下  电源按钮，拔下电源插头。
2. 打开底部挡板。

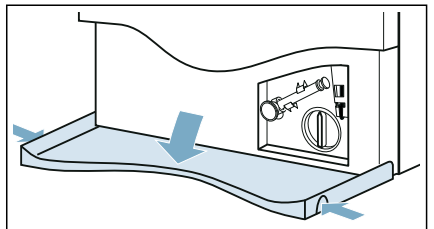

## zh 异常现象及处理方法

3. 排水软管上有一个橡胶吸盘，将其取下。

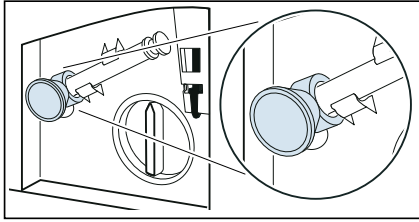





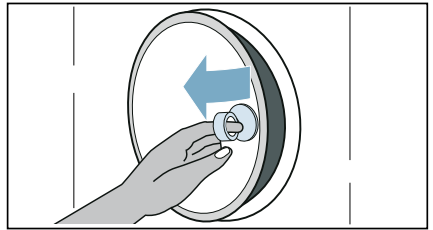
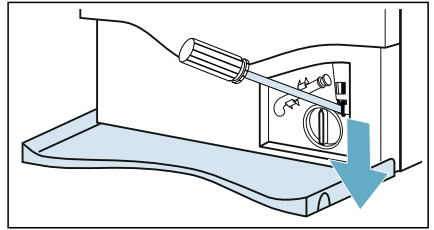

4. 排放洗涤水。→ 43 页





5. 用工具将紧急解锁装置向下拉，然后放开。然后用橡胶吸盘吸附门窗玻璃打开机门。



## 异常现象及处理方法

故障	原因 / 解决办法
漏水	<ul style="list-style-type: none"><li>■ 正确连接 / 或更换排水管。</li><li>■ 拧紧进水管。</li></ul>
机器不进水	<ul style="list-style-type: none"><li>■ 程序是否开始？</li><li>■ 水龙头是否打开？</li><li>■ 进水口的滤网是否堵塞？ → "清洁进水口滤网" 第 44 页</li><li>■ 进水管是否被扭曲或堵塞？将其恢复原位。</li></ul>
洗涤剂 / 柔顺剂不能流入滚筒内	<ul style="list-style-type: none"><li>■ 机器是否进水？</li><li>■ 料盒中的洗涤剂或柔顺剂是否已凝固？</li><li>■ i-Dos 泵模块是否堵塞？排空料盒，将约 50°C 的水注入到料盒中。倒入时不要超过 <b>Max. (最大)</b> 刻度，浸泡约 1 小时，再次排空料盒，重新加入洗涤剂或柔顺剂。</li></ul> <p>如果故障仍未解决，请联系客户服务中心。</p>
加错洗衣液和柔顺剂	料盒： <ol style="list-style-type: none"><li>1. 清洁料盒。</li><li>2. 重新加入洗衣液和柔顺剂。</li></ol>
料盒中的洗衣液和柔顺剂已凝固	清洁料盒，重新加入洗衣液和柔顺剂。

故障	原因 / 解决办法
机门无法打开	<ul style="list-style-type: none"> <li>■ 安全保护功能在工作, 程序是否已正常结束?</li> <li>■ 是否只能通过紧急解锁装置打开机门? → "紧急解锁" 第 45 页</li> <li>■ 童锁是否被启动? 请长按  3 秒后继续操作。</li> <li>■ 筒内温度过高。请等待开门指示灯亮起后重新尝试。</li> <li>■ 水位过高。请运行“单排水”程序后重新尝试。</li> <li>■ 筒内转速过高。请等待开门指示灯亮起后重新尝试。</li> <li>■ 开门部件过热。请等待开门指示灯亮起后重新尝试。</li> <li>■ 机门被堵住。请检查机门前是否有障碍物。</li> <li>■ 程序正在运行。请暂停程序后重新尝试。</li> </ul>
程序不能启动	<ul style="list-style-type: none"> <li>■ 是否选择了  键或者选择了  结束于?</li> <li>■ 机门是否关好?</li> <li>■ 料盒未关闭。请关上料盒。</li> <li>■ 童锁是否被启动? 请长按  3 秒后继续操作。</li> </ul>
机器不能排水	<ul style="list-style-type: none"> <li>■ 排水泵是否堵塞? → "清洁排水泵" 第 43 页</li> <li>■ 下水弯管处的排水管是否堵塞? → "清洁下水弯管处的排水管" 第 44 页</li> </ul>
滚筒里见不到水	这不是故障, 滚筒内水位在观察窗以下。
脱水效果不理想 衣物潮湿	<ul style="list-style-type: none"> <li>■ 这不是故障, 机器的平衡调节系统检测到衣物分布不均衡从而终止了脱水过程。 重新分布滚筒中的大小件衣物。</li> <li>■ 是否选择了  轻松烫程序设置?</li> <li>■ 是否选择了  夜间程序设置或者夜间洗程序? (依据机型而定)</li> <li>■ 是否选择的脱水转速太低?</li> </ul>
脱水程序启动数次	这不是故障, 机器的平衡调节系统通过重复脱水来调节平衡。
所选程序的运行时间 比通常情况要长	<ul style="list-style-type: none"> <li>■ 这不是故障, 机器的平衡调节系统通过较长时间来合理分布筒内衣物以达到平衡。</li> <li>■ 这不是故障, 泡沫过多, 通过增加漂洗次数来减少过多的泡沫。</li> </ul>
所选程序的运行时间 有所变化	这不是故障, 所选程序的运行时间会受到您当前使用水压 / 水质硬度 / 进水温度 / 电压波动等因素的影响。
泡沫从料盒中溢出	<ul style="list-style-type: none"> <li>■ 自动添加: 检查 i-Dos 基础用量设置, 必要时减少基础用量。如果需要, 使用不同的液体洗涤剂和柔顺剂。</li> <li>■ 手动添加: 洗涤剂用量是否过多? 下次在洗涤相同容量的衣物时应适当减少洗涤剂用量。</li> <li>■ 立即解决方法: 将 1 勺织物柔顺剂与 1/2 升水混合后倒入手动添加料盒中 (羽绒服, 冲锋衣和运动装程序除外)</li> </ul>
手动投放料盒中有残留水	这不是故障, 不会影响衣物的洗涤效果。

故障	原因 / 解决办法
机器滚筒内有气味、色斑、污垢	在不放入衣物的情况下直接运行  筒清洁 90 °C 程序。 请慎用洁筒专用洗涤剂，严格参照制造商使用说明。 <b>提示：</b> 为了防止产生过多泡沫，洗涤剂只使用推荐量的一半。不要使用任何标准或者温和的清洁剂。
多次产生大量泡沫	<ul style="list-style-type: none"> <li>■ 检查自动投放系统的基础用量和自动投放强度的设置。</li> <li>■ 必要时，请换用其他洗衣液。</li> </ul>
无法连接至家庭网络。	<ul style="list-style-type: none"> <li>■ Wi-Fi 已关闭。若要连接至您的家庭网络，请开启 Wi-Fi。  必须出现在显示屏上。</li> <li>■ Wi-Fi 已开启，但是没有连接至家庭网络。检查您的家庭网络是否可用或尝试再次连接至家庭网络。</li> </ul>
Home Connect (家居互联) 不工作	<ul style="list-style-type: none"> <li>■ 您可以登陆 <a href="http://www.home-connect.com">www.home-connect.com</a> 网址查询家居互联相关问题的解决方法。</li> <li>■ Home Connect (家居互联) 功能是否可用取决于在您的国家 Home Connect (家居互联) 服务 (例如: 应用程序的提供) 是否可用。Home Connect (家居互联) 服务并不是在每个国家都可用, 详情请查看: <a href="http://www.home-connect.com">www.home-connect.com</a>。</li> </ul>
机器在洗涤和脱水时有震动、移位或噪音很大	<ul style="list-style-type: none"> <li>■ 机器是否平稳? → "调节水平" 第 15 页</li> <li>■ 机器的底脚是否调平? 调平水平。</li> <li>■ 运输安全装置是否被拆除? → "拆除运输安全装置" 第 13 页</li> </ul>
机器工作时显示屏无显示 / 触摸键灯不亮	<ul style="list-style-type: none"> <li>■ 是否断电了?</li> <li>■ 保险丝是否熔断? 检查电源 / 更换保险丝。</li> <li>■ 如果保险丝再一次熔断, 请拨打客户服务中心的电话。</li> </ul>
洗衣液残留在衣物上	<ul style="list-style-type: none"> <li>■ 洗衣液中不溶于水的非磷酸盐成分会附着在衣物上, 形成轻微的斑点。</li> <li>■ 选择  单漂洗程序再漂洗一次或等衣物晾干后用刷子刷去斑点。</li> </ul>
其他故障	您可以根据显示屏上提示的解决方法来解决故障。或者按下  电源按钮, 拔下电源插头。关上水龙头, 联系我们的客户服务中心。





## 售后服务

当您的机器出现异常时，如果您不能自己解决，（参见 → "异常现象及处理方法" 第 45 页），请联系客户服务中心。

在上门前，技术员需要得到一些相应的机器信息，以便给您提供更便捷的服务。

请提供：详细的地址和电话号码，故障描述，购机日期，机器代码 (E-Nr.) 和制造编号 (FD)。

E-Nr. \_\_\_\_\_ FD \_\_\_\_\_

E-Nr. 机器代码  
FD 制造编号

以上信息可在如下地方找到 (依据机型而定):

- 机门门圈内侧
- 机器背面的铭牌上

**请您信赖生产厂家的专业知识。**请与我们联系。这样您就可以确保对您机器的修理工作是受过训练的维护技术员实施，而且采用的是原厂备件。

### 预约维修服务及产品信息咨询

家居互联 400 828 9898  
全国统一客户服务热线 400 885 5888

经销商：博西家用电器（中国）有限公司  
地址：江苏省南京市中山路 129 号中南国际大厦 20、21 楼

制造商：博西华电器（江苏）有限公司  
地址：江苏省南京经济技术开发区尧新大道 208 号  
邮编：210046



## 能效参数

型号	XQG100-WAU288680W
能效等级 *	1
耗电量 (千瓦时 / 工作周期)	0.740
用水量 (升 / 工作周期)	74
洗净比	1.03
噪音值 **	
脱水噪音	69
洗涤噪音	43

\* 能效等级参数是在  棉织物 60 °C 程序下，选择节电，按照国家标准 GB12021.4 得出的结果。(在关闭 i-DOS 自动投放系统的情况下测试)

\*\* 噪音测试按照国家标准 GB19606 进行。

## 技术规格

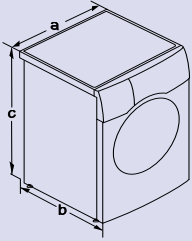

尺寸	a= 598 mm b= 616 mm c= 848 mm
净重	83 kg
电气参数	额定电压 220V, 50 Hz 额定电流 10 A 额定功率 2100 W
水压范围	0.1-1 MPa (1-10 bar)
使用环境条件 (依据标准 GB/T 4288)	周围空气环境温度： 0 °C - 40 °C, 无冻结 空气的相对湿度： 95% 以下 (温度为 25 °C时), 无冷凝水



## 感谢您购买博世家电！

立即在 MyBosch 上为您的电器注册，便可直接获得如下福利：

- 专家级电器使用提示与技巧
- 保修延长选项
- 附件和备件折扣
- 易于获得数字手册和所有电器数据
- 便于享受博世家电服务

注册免费而简单 - 同样针对移动电话：

[www.bosch-home.com/welcome](http://www.bosch-home.com/welcome)

**BOSCH**  
HOME APPLIANCES  
**SERVICE**

## 需要帮助吗？ 可以从此处获取。

针对博世家电的专家级建议，需要博世专家帮助解决问题或维修。

了解博世支持您的各种方式：

[www.bosch-home.com/service](http://www.bosch-home.com/service)

随附的服务目录中列出了所有国家的联系信息。

Robert Bosch Hausgeräte GmbH  
Carl-Wery-Straße 34  
81739 München, GERMANY  
[www.bosch-home.com](http://www.bosch-home.com)



博世家电官方微信公众号



9001275122 (0002)

zh